

FORCE®

PROFESSIONAL TOOLS



ชื่อสินค้า	Description	Page
ชุดตู้เครื่องมือ	Tool Storage Sets	1
ตู้เครื่องมือ ชนิดมีล้อเลื่อน, ตู้เก็บเครื่องมือ ชนิดมีลิ้นชัก, กล่องเครื่องมือ	Trolleys, Drawers, Tool Boxes	2
ชุดเครื่องมือช่าง, ชุดเครื่องมือช่าง 107 ชิ้น	Tool Box Sets, Suitcase Set	3
โต๊ะทำงานพร้อมเครื่องมือ	Workbench Sets	3
ชุดลูกบิดกึ่งขนาด 1/4 นิ้ว	1/4" Drive Socket Sets	4
ชุดลูกบิดกึ่งขนาด 3/8 นิ้ว	3/8" Drive Socket Sets	4
ชุดลูกบิดกึ่งขนาด 1/2 นิ้ว	1/2" Drive Socket Sets	5
ชุดลูกบิดกึ่งขนาด 3/4 และ 1 นิ้ว	3/4" and 1" Drive Socket Sets	6
ดอกไขควงหัวหกเหลี่ยมขนาด 1/4 นิ้ว	1/4" Hex Screwdriver Bits	7
ดอกไขควงขนาด 1/4 นิ้ว	1/4" Screwdriver Bits	8
ชุดอุปกรณ์เสริมสำหรับด้ามขันขนาด 1/4 นิ้ว	1/4" Drive Accessory Sets	9
ชุดอุปกรณ์เสริมสำหรับด้ามขันขนาด 3/8 นิ้ว	3/8" Drive Accessory Sets	10
ชุดอุปกรณ์เสริมสำหรับด้ามขันขนาด 1/2 นิ้ว	1/2" Drive Accessory Sets	11
ด้ามขันขนาด 1/4 นิ้ว และอุปกรณ์เสริม	1/4" Drive Accessories	12
ด้ามขันขนาด 3/8 นิ้ว และอุปกรณ์เสริม	3/8" Drive Accessories	13
ด้ามขันขนาด 1/2 นิ้ว และอุปกรณ์เสริม	1/2" Drive Accessories	14
ด้ามขันขนาด 3/4 นิ้ว และ 1 นิ้ว และอุปกรณ์เสริม	3/4" and 1" Drive Accessories	15
ลูกบิดกึ่ง 6 เหลี่ยม ขนาดแกน 1/4 นิ้ว	1/4" Drive 6 pt. Sockets	16
ลูกบิดกึ่งหัวจีบ ขนาดแกน 1/4 นิ้ว	1/4" Drive Star Sockets	16
ลูกบิดกึ่ง ขนาดแกน 3/8 นิ้ว	3/8" Drive Sockets	17
ลูกบิดกึ่งหัวจีบ ขนาดแกน 3/8 นิ้ว	3/8" Drive Star Sockets	17
ลูกบิดกึ่ง ขนาดแกน 1/2 นิ้ว	1/2" Drive Sockets	18
ลูกบิดกึ่งหัวจีบ ขนาดแกน 1/2 นิ้ว	1/2" Star and Star Deep Sockets	19
ลูกบิดกึ่งเดียวหัวไขควง ขนาดแกน 1/2 นิ้ว	1/2" Phillips and Slotted Sockets Bits	19
ลูกบิดกึ่งเดียว 6 เหลี่ยมและลูกบิดกึ่งเดียวเซาะร่อง ขนาดแกน 1/2 นิ้ว	1/2" Hex and Ribe Socket Bits	20
ลูกบิดกึ่งเดียวจีบแกนกลางและลูกบิดกึ่งเดียว 12 จีบ ขนาดแกน 1/2 นิ้ว	1/2" Star Tamperproof and Spline Socket Bits	21
ลูกบิดกึ่ง ขนาดแกน 3/4 นิ้ว และ 1 นิ้ว	3/4" and 1" Drive Sockets	22
อุปกรณ์เสริมเครื่องมือลม	Impact Accessories	23
ชุดลูกบิดกึ่งสำหรับเครื่องมือลมและชุดลูกบิดกึ่งสำหรับขันน็อตล้อแม็ก	Impact and Wheel Nut Impact Socket Sets	24
ลูกบิดกึ่งลม 6 เหลี่ยม ขนาดแกน 1/2 นิ้ว	1/2" Drive 6 pt. Impact Sockets	25
ลูกบิดกึ่งลม 6 เหลี่ยม ยาวปานกลาง ขนาดแกน 1/2 นิ้ว	1/2" Drive 6 pt. Impact Middle Deep Sockets	25
ลูกบิดกึ่งลม 6 เหลี่ยม ขนาดแกน 1/2 นิ้ว สำหรับขันน็อตล้อแม็ก	1/2" Drive Wheel Nut 6 pt. Impact Sockets	26
ลูกบิดกึ่งลมเดียว 6 เหลี่ยมและลมเดียวหัวจีบ ขนาดแกน 1/2 นิ้ว	1/2" Hex and Star Impact Socket Bits	26
ลูกบิดกึ่งลม 6 เหลี่ยม ขนาดแกน 3/4 นิ้ว	3/4" Drive 6 pt. Impact Sockets	27
ลูกบิดกึ่งลมยาว 6 เหลี่ยม ขนาดแกน 3/4 นิ้ว	3/4" Drive 6 pt. Impact Deep Sockets	27
ลูกบิดกึ่งลม 6 เหลี่ยม ขนาดแกน 1 นิ้ว	1" Drive 6 pt. Impact Sockets	28
ลูกบิดกึ่งลม ขนาดแกน 1 นิ้ว สำหรับขันล้อหลัง	1" Drive Rear Wheel Nut Sockets	28
ลูกบิดกึ่งลมยาว 6 เหลี่ยม ขนาดแกน 1 นิ้ว	1" Drive 6 pt. Impact Deep Sockets	29
ลูกบิดกึ่งลมสี่เหลี่ยม ขนาดแกน 1 นิ้ว	1" Drive Square Impact Sockets	29
ลูกบิดกึ่งลม ขนาดแกน 1 นิ้ว สำหรับขันน็อตรถบรรทุก	1" Drive Truck Nut Impact Sockets	29
ประแจวัดแรงบิดและอะไหล่	Torque Wrenches and Spare Parts	30
ประแจแหวนข้างปากตายและประแจปากตาย	Combination and Open End Wrenches	31
ประแจแหวน 45 องศา และ 75 องศา	45° and 75° Offset Ring Wrenches	32
ประแจเกียร์	Gear Wrenches	33
ประแจแหวนแบบพิเศษ	Half Moon and S-form Ring Wrenches	33
ชุดประแจแหวนข้างปากตาย	Combination Wrench Sets	34
ชุดประแจแหวน	Ring Wrench Sets	35
ชุดประแจ	Wrench Sets	36
ประแจชนิดอื่นๆ	Wrenches	37
ประแจรูปตัว L หกเหลี่ยม	Hex Keys	38
ประแจรูปตัว L หกเหลี่ยม หัวบอ	Hex Ball Point Keys	39

ชื่อสินค้า	Description	Page
ประแจรูปตัว L หกเหลี่ยมด้ามจับชนิดพิเศษ	Hex Grip Keys	39
ชุดประแจรูปตัว L หกเหลี่ยม (มม)	Hex Key Sets (mm)	40
ชุดประแจรูปตัว L หกเหลี่ยม (นิ้ว)	Hex Key Sets (in)	41
ประแจรูปตัว L	Keys	41
ชุดประแจรูปตัว L	Key Sets	42
ชุดประแจขันด้ามตัวที	Nut Driver T Handles	42
ไขควงด้ามจับกันลื่น	Anti-Slip Screwdrivers	43
ไขควงสำหรับจูนเครื่องยนต์	Adjustment Screwdrivers	43
ไขควงปากจับด้ามหุ้มยางกันลื่น	Star and Star Tamperproof Screwdrivers	44
ไขควงด้ามตัวที	T-Handle Screwdrivers	44
ชุดไขควง	Screwdriver Sets	45
ชุดไขควงปากจับ	Star Screwdriver Sets	46
ชุดไขควงหกเหลี่ยม	Hex Screwdriver Sets	46
คีมล็อค	Locking Pliers	47
คีมตัดสายไฟ	Cable and Wire Cutters	47
คีมหนีบ / ถ่างแหวน	Snap Ring Pliers	47
คีมและคีมชนิดพิเศษ	Pliers and Specialty Pliers	48
ชุดเหล็กตอกและสเก็ด	Punches and Chisel Sets	49
ค้อนยาง	Rubber Mallets	49
ประแจเลื่อน	Adjustable Wrenches	49
ชุดเครื่องมือ	Tool Sets	50
ฟิลเลอร์เกจและเครื่องมือพิเศษสำหรับซ่อมรถยนต์	Feeler Gauges and Special Automotive Tools	51-55
แบบฟอร์มการเคลมสินค้า	Warranty Claim	หน้าสุดท้าย



Profile

Shyang Yun Tools Co., Ltd ก่อตั้งขึ้นในปี 1984 ที่ประเทศไต้หวัน เป็นผู้ผลิตและส่งออกเครื่องมือช่างมานานกว่า 26 ปี ตั้งแต่เริ่มต้น Shyang Yun Tools Co., Ltd ได้มุ่งเน้นการผลิตสินค้าจำพวกเครื่องมือช่างประเภท สุกบ็อกซ์ สุกบ็อกซ์ลม ดอกไขควง ไบตรง ประแจ สินค้าทั้งหมดผลิตตามมาตรฐาน DIN (มาตรฐานของประเทศเยอรมนี) โดยที่เกือบทั้งหมดผลิตเกินมาตรฐานที่ DIN กำหนดไว้ เราสามารถตอบสนองทุกความต้องการในการใช้งานด้วยเครื่องมือหลากหลายประเภทและหลายขนาด

จนกระทั่งในปี 1992 เรามีความชำนาญในการผลิตและมีความมั่นใจในตลาด เราจึงให้กำเนิดแบรนด์ FORCE และเริ่มแนะนำ FORCE ให้เป็นที่รู้จักไปทั่วโลก โดยแข่งขันกับแบรนด์ต่างๆ ในยุโรปและอเมริกาซึ่งเป็นผู้แข่งขันที่แข็งแกร่ง แต่คุณภาพของ FORCE ก็ได้พิสูจน์ตัวเอง หลังจากหลายปีของการฝ่าฟัน FORCE ได้เป็นที่รู้จักใน 5 ทวีปทั่วโลก จึงปฏิเสธไม่ได้ว่าความสำเร็จของ FORCE ได้เกิดขึ้นในยุคสหภาพใหม่

Shyang Yun Tools Co., Ltd ได้ติดตามการเปลี่ยนแปลงของตลาดที่เกิดขึ้นอย่างรวดเร็ว มองเห็นแนวโน้มในอุตสาหกรรมเครื่องมือช่าง และได้ตอบสนองอย่างรวดเร็ว พร้อมทั้งแสวงหาข้อได้เปรียบในการแข่งขันทั้งในด้านการผลิตสินค้าและในองค์กร Shyang Yun Tools Co., Ltd ได้รับการรับรองมาตรฐาน ISO 9002 ในปี 1994 และ ISO 9001 ในปี 2003

การพัฒนาอย่างต่อเนื่องในด้านคุณภาพ ตามหลากหลายของสินค้า รวมไปถึงการขนส่งและการบริการได้นำ FORCE ไปสู่การเจริญเติบโตอย่างรวดเร็ว FORCE กลายเป็นแบรนด์ที่ได้รับความนิยมจากผู้ใช้และผู้ใช้งานและ Shyang Yun Tools Co., Ltd ยังคงสร้างตามสัมพันธ์ทางธุรกิจที่แข็งแกร่งในระยะยาวกับลูกค้าทั่วโลก เรามุ่งมั่นและสัจจะว่า จะยึดถือคุณภาพ ตามรับผิดชอบ ตามข้อสัตย์และมุ่งมั่นในการให้บริการต่อไป

Tool Storage Sets

ชุดตู้เครื่องมือ

FORCE

ตู้เครื่องมือพร้อมอุปกรณ์ เหมาะสำหรับช่างมืออาชีพที่ต้องการเครื่องมือที่ครบครัน ภายในลิ้นชักประกอบด้วยชุดเครื่องมือบรรจุอยู่ในถาด ช่วยให้หยิบใช้งานและจัดเก็บได้สะดวก ป้องกันการสูญหายได้ดี โดยเครื่องมือมีหลากหลายชนิด ตั้งแต่ 180-562 ชิ้น โดยที่มีเครื่องมือทั้งหน่วยเมตริกและหน่วยนิ้ว (SAE) ให้เลือกใช้ได้เหมาะสมกับงานที่ต้องทำ สำหรับตู้เครื่องมือที่มีล้อเลื่อน ช่วยให้สะดวกในการเคลื่อนย้ายเครื่องมือ ประหยัดเวลาในการทำงาน



10217R-220
10217R-278
10217R-325



50223R-180



10225R-247



10318R-437
10318R-492
10318R-552



1013R-562

KT Code	Model	No. of Pieces	No. of Drawer	Tools type	Accessories	Dimensions(mm)			Weight(kg)		Price
						W	L	H	NW	GW	
F131-50223R-180	50223R-180	180	3	Metric	ลูกบ็อกซ์และอุปกรณ์ 118 ชิ้น ประแจ 26 ชิ้น คีม 11 ชิ้น ไขควง 16 ชิ้น เครื่องมือตอก 5 ชิ้น อื่นๆ 4 ชิ้น	470	700	340	53	55	44,900.-
F131-10217R-220	10217R-220	220	7	Metric	ลูกบ็อกซ์และอุปกรณ์ 167 ชิ้น ประแจ 35 ชิ้น คีม 5 ชิ้น ไขควง 8 ชิ้น เครื่องมือตอก 5 ชิ้น	500	800	1030	99	104	68,200.-
F131-10225R-247	10225R-247	247	5	Metric	ลูกบ็อกซ์และอุปกรณ์ 157 ชิ้น ประแจ 37 ชิ้น คีม 8 ชิ้น ไขควง 27 ชิ้น เครื่องมือตอก 18 ชิ้น ลูกบ็อกซ์ และอุปกรณ์ 157 ชิ้น ประแจ 37 ชิ้น คีม 8 ชิ้น ไขควง 27 ชิ้น เครื่องมือตอก 18 ชิ้น	460	690	490	65	68	62,860.-
F131-10217R-278	10217R-278	278	7	Metric	ลูกบ็อกซ์และอุปกรณ์ 167 ชิ้น ประแจ 43 ชิ้น คีม 7 ชิ้น ไขควง 24 ชิ้น เครื่องมือตอก 18 ชิ้น อื่นๆ 19 ชิ้น	500	800	1030	92	99	69,830.-
F131-10217R-325	10217R-325	325	7	SAE & Metric	ลูกบ็อกซ์และอุปกรณ์ 193 ชิ้น ประแจ 62 ชิ้น คีม 11 ชิ้น ไขควง 22 ชิ้น เครื่องมือตอก 18 ชิ้น อื่นๆ 19 ชิ้น	500	800	1030	112	117	89,880.-
F131-10318R-437	10318R-437	437	8	Metric	ลูกบ็อกซ์และอุปกรณ์ 291 ชิ้น ประแจ 48 ชิ้น คีม 11 ชิ้น ไขควง 40 ชิ้น เครื่องมือตอก 18 ชิ้น อื่นๆ 29 ชิ้น	500	950	1030	192	198	137,300.-
F131-10318R-492	10318R-492	492	8	Metric	ลูกบ็อกซ์และอุปกรณ์ 275 ชิ้น ประแจ 71 ชิ้น คีม 28 ชิ้น ไขควง 27 ชิ้น เครื่องมือตอก 25 ชิ้น อื่นๆ 66 ชิ้น	500	950	1030	173	178	166,860.-
F131-10318R-552	10318R-552	552	8	SAE & Metric	ลูกบ็อกซ์และอุปกรณ์ 312 ชิ้น ประแจ 105 ชิ้น คีม 11 ชิ้น ไขควง 50 ชิ้น เครื่องมือตอก 23 ชิ้น อื่นๆ 51 ชิ้น	500	950	1030	207	213	158,280.-
F131-1013R-562	1013R-562	562	13	Metric	ลูกบ็อกซ์และอุปกรณ์ 340 ชิ้น ประแจ 79 ชิ้น คีม 32 ชิ้น ไขควง 27 ชิ้น เครื่องมือตอก 18 ชิ้น อื่นๆ 66 ชิ้น	500	800	1520	182	190	180,630.-

Trolleys

ตู้เครื่องมือชนิดมีล้อเลื่อน

FORCE

- ลูกกุกแฉกชนิดพับฐานได้ ป้องกันการหักจากการกระแทก
- ภาชนะเครื่องมือชนิดถอดออกได้ ช่วยให้ง่ายในการซ่อมบำรุง
- ระบบการใส่ล้อแบบ Ball bearing เมื่อปล่อยมือภาชนะไหลกลับเข้าที่อัตโนมัติและสามารถเปิดได้ทีละชั้นเท่านั้น
- มีภาคสำหรับวางกระป๋องน้ำยาด้านข้างตู้
- ล้อหมุนได้ 360° พร้อมระบบเบรกและล้อค



FORCE
10217R



FORCE
10318R



FORCE
50212

KT Code	Model	Brand	Description	Dimensions(mm)			Weight(kg)		Price
				W	L	H	NW	GW	
F131-10217R	10217R	FORCE	ตู้เครื่องมือ ชนิดล้อเลื่อน 7 ชั้นชัก สีแดง	500	800	1030	67	73	42,780.-
F131-10318R	10318R	FORCE	ตู้เครื่องมือ ชนิดล้อเลื่อน 8 ชั้นชัก สีแดง	500	950	1030	98	103	55,820.-
F131-50212	50212	FORCE	ตู้เครื่องมือ ชนิดล้อเลื่อน 2 ชั้นชัก สีเทา มีแผงสำหรับแขวนเครื่องมือ	490	760	870	27	32	19,070.-

Drawers

ตู้เก็บเครื่องมือ ชนิดมีลิ้นชัก



FORCE
50223R



FORCE
10225R

KT Code	Model	Brand	Description	Dimensions(mm)			Weight(kg)		Price
				W	L	H	NW	GW	
F131-50223R	50223R	FORCE	ตู้เครื่องมือช่าง 3 ลิ้นชัก สีแดง-ดำ	470	700	340	27	29	14,510.-
F131-10225R	10225R	FORCE	ตู้เครื่องมือช่าง 5 ลิ้นชัก สีแดง-ดำ	460	690	490	39	41	26,520.-

Tool Boxes

กล่องเครื่องมือ



FORCE
50235

KT Code	Model	Brand	Description	Dimensions(mm)			Weight (kg)	Price
				W	L	H		
F131-50235	50235	FORCE	กล่องเครื่องมือช่าง 5 ภาค สีแดง-ดำ	258	535	225	8	4,160.-

Tool Box Sets

ชุดเครื่องมือช่าง ในกล่องเหล็ก



C5142



C5153



C5136



C4482



C21114

KT Code	Model	Accessories	Dimensions(mm)			Weight (kg)	Price
			W	L	H		
F131-50235-101	50235-101	ลูกบิดกซ์และอุปกรณ์ 48 ชิ้น ประแจ 26 ชิ้น คีม 5 ชิ้น ไขควง 11 ชิ้น เครื่องมือสำหรับตอก 6 ชิ้น เครื่องมืออื่นๆ 5 ชิ้น	258	535	225	19	18,230.-
F131-50235-124	50235-124	ลูกบิดกซ์และอุปกรณ์ 66 ชิ้น ประแจ 31 ชิ้น คีม 5 ชิ้น ไขควง 11 ชิ้น เครื่องมือสำหรับตอก 6 ชิ้น เครื่องมืออื่นๆ 5 ชิ้น	258	535	225	20	18,910.-



50235-101

Suitcase Set

ชุดเครื่องมือช่าง 107 ชิ้น พร้อมกระเป๋าลาก



KT Code	Model	Accessories	Dimensions(mm)			Weight (kg)	Price
			W	L	H		
F131-50234-107	50234-107	ลูกบิดกซ์และอุปกรณ์ 53 ชิ้น ประแจ 22 ชิ้น คีม 6 ชิ้น ไขควง 12 ชิ้น เครื่องมือสำหรับตอก 8 ชิ้น เครื่องมืออื่นๆ 6 ชิ้น	330	450	150	17	20,190.-



50234-107

Workbench Sets

โต๊ะทำงานพร้อมเครื่องมือ

ชุดเครื่องมือในลิ้นชักที่ 1 (50253-120)



T2084B



T2641



T4214

ชุดเครื่องมือในลิ้นชักที่ 2 (50253-120)



T5046



T5038



T5043A



T5161

ชุดเครื่องมือในลิ้นชักที่ 1 (50254-177)



T2084B



T2641



T3251-5



T4214

ชุดเครื่องมือในลิ้นชักที่ 2 (50254-177)



T5046



T5038



T5043A



T5053

ชุดเครื่องมือในลิ้นชักที่ 3 (50254-177)



T5055



T5161



T5131



T5096



50253-120



50254-177

KT Code	Model	No. of Pieces	Accessories	Dimensions(mm)			Weight(kg)		Price
				W	L	H	NW	GW	
F131-50253-120	50253-120	120	ลูกบิดกซ์และอุปกรณ์ 75 ชิ้น ประแจ 27 ชิ้น คีม 10 ชิ้น ไขควง 8 ชิ้น	775	1560	1445	81	133	55,950.-
F131-50254-177	50254-177	177	ลูกบิดกซ์และอุปกรณ์ 100 ชิ้น ประแจ 27 ชิ้น คีม 10 ชิ้น ไขควง 8 ชิ้น เครื่องมือสำหรับตอก 18 ชิ้น เครื่องมืออื่นๆ 14 ชิ้น	775	1560	1445	118	178	85,060.-

* เครื่องมือที่แขวนโชว์บนแผงกึ่งในรุ่น 50253-120 และ 50254-177 ไม่รวมอยู่ในชุดเครื่องมือ

1/4" Drive Socket Sets

ชุดลูกบ็อกซ์ขนาด 1/4 นิ้ว



2312



2203-5



2502



2292

1/4" Drive Socket Sets

KT Code	Model	No.of Pieces	Socket Type	Sockets	Accessories	Price
F131-2203-5	2203-5	19	มาตรฐาน 6 เหลี่ยม	Metric: 4, 4.5, 5, 5.5, 6, 7, 8, 9, 10, 11, 12, 13, 14 มม.	ค้ำพรี ค้ำขัน ค้ำเลื่อนตัวที ค้ำตัวยาว 2 และ 6 นิ้ว ข้อต่ออ่อน บรรจุกุญแจพลาสติก	1,430.-
F131-2292	2292	29	มาตรฐาน 6 เหลี่ยม	Metric: 4, 4.5, 5, 5.5, 6, 7, 8, 9, 10, 11, 12, 13 มม.	ค้ำพรี ค้ำเลื่อนตัวที ค้ำตัวยาว 2 นิ้วค้ำทูน ข้อต่ออ่อน ลูกบ็อกซ์หัว 6 เหลี่ยม ขนาด 3,4,5,6,8 มม. หัวไขควงปากแบน ขนาด 4, 5.5, 7 มม. หัวไขควงปากแฉก เบอร์ 1 และ 2 หัวไขควง Pozidriv เบอร์ 1 และ 2	1,590.-
F131-2312	2312	31	มาตรฐาน 12 เหลี่ยม	Metric: 4, 4.5, 5, 5.5, 6, 7, 8, 9, 10, 11, 12, 13, 14 มม. SAE: 3/16, 7/32, 1/4, 9/32, 5/16, 11/32, 3/8, 7/16, 1/2, 9/16 นิ้ว	ค้ำพรี ค้ำตัวยาว 2 และ 6 นิ้ว ค้ำทูน ข้อต่ออ่อน ค้ำต่อแบบสปริง 1 ชิ้น หัวตอกดอกไขควง อแดปเตอร์ บรรจุกุญแจพลาสติก	1,960.-
F131-2502	2502	50	มาตรฐาน และชนิดยาว 6 เหลี่ยม	Metric: 4, 4.5, 5, 5.5, 6, 7, 8, 9, 10, 11, 12, 13, 14 มม. Deep Metric: 8, 10, 12, 13 มม.	ค้ำพรีฟิน 72 ซี ค้ำเลื่อนตัวที ค้ำตัวยาว 2 และ 4 นิ้ว ค้ำทูน ข้อต่ออ่อน ประแจแอล 6 เหลี่ยมขนาด 1.27, 1.5, 2, 2.5 มม. ลูกบ็อกซ์หัว 6 เหลี่ยม ขนาด 3, 4, 5, 6, 7, 8 มม. หัวไขควงปากแบน ขนาด 4, 5.5, 6.5 มม. หัวไขควงปากแฉกเบอร์ 1, 2, 3 หัวจับ เบอร์ T8,T10, T15, T20, T25, T27, T30, T40 หัวไขควง Pozidriv เบอร์ 1, 2, 3 บรรจุกุญแจพลาสติก	2,740.-

3/8" Drive Socket Sets

ชุดลูกบ็อกซ์ขนาด 3/8 นิ้ว

FORCE

สินค้าคุณภาพจากประเทศไทย มีระบบประกันคุณภาพ ISO 9001
ด้วยประสบการณ์การผลิตมากกว่า 20 ปี ประกอบกับคุณภาพที่ยอดเยี่ยม
ทำให้เครื่องมือกล FORCE เป็นที่ยอมรับจากทั่วโลก ทั้งในยุโรป
อเมริกาและเอเชีย



3251-5



3351



3212



3232

KT Code	Model	No.of Pieces	Socket Type	Sockets	Accessories	Price
F131-3212	3212	21	มาตรฐาน 6 เหลี่ยม	SAE: 1/4, 5/16, 3/8, 7/16, 1/2, 9/16, 19/32, 5/8, 11/16, 3/4, 25/32, 13/16, 7/8 นิ้ว	ค้ำพรี ค้ำเลื่อนตัวที ค้ำตัวยาว 3, 6, 10 นิ้ว ข้อต่ออ่อน บ็อกซ์หัวเทียน ขนาด 16 และ 20.6 มม. บรรจุกุญแจพลาสติก	2,670.-
F131-3232	3232	23	มาตรฐาน 6 เหลี่ยม	Metric: 6, 7, 8, 9, 10, 11, 12, 13, 14, 15, 16, 17, 18, 19, 20, 21, 22 มม.	ค้ำพรีฟิน 72 ซี ค้ำตัวยาว 3, 6, 9 นิ้ว ข้อต่ออ่อน อแดปเตอร์สำหรับค้ำต่อ 1/2" F x 3/8" M บรรจุกุญแจพลาสติก	2,560.-
F131-32515	3251-5	24	มาตรฐาน 6 เหลี่ยม	Metric: 6, 7, 8, 9, 10, 11, 12, 13, 14, 15, 16, 17, 18, 19, 20, 21, 22 มม.	ค้ำพรี ค้ำตัวยาว 3, 6 นิ้ว ข้อต่ออ่อน ค้ำเลื่อนตัวที บ็อกซ์หัวเทียน ขนาด 16 และ 20.6 มม. บรรจุกุญแจพลาสติก	2,490.-
F131-3351	3351	35	มาตรฐาน 12 เหลี่ยม	Metric: 6, 7, 8, 9, 10, 11, 12, 13, 14, 15, 16, 17, 18, 19, 21 มม. SAE: 1/4, 5/16, 3/8, 7/16, 1/2, 9/16, 5/8, 11/16, 3/4, 13/16, 7/8 นิ้ว	ค้ำพรี ค้ำตัวยาว 3, 6, 9 นิ้ว ข้อต่ออ่อน อแดปเตอร์สำหรับค้ำต่อ 1 ชิ้น อแดปเตอร์ ขนาด 3/8F x 1/4M นิ้ว และ 3/8F x 1/2M นิ้ว บ็อกซ์หัวเทียน ขนาด 16 มม. บรรจุกุญแจพลาสติก	2,740.-

1/4" Drive Socket Sets

ชุดลูกบ็อกซ์ขนาด 1/4 นิ้ว



2312



2203-5



2502



2292

1/4" Drive Socket Sets

KT Code	Model	No.of Pieces	Socket Type	Sockets	Accessories	Price
F131-2203-5	2203-5	19	มาตรฐาน 6 เหลี่ยม	Metric: 4, 4.5, 5, 5.5, 6, 7, 8, 9, 10, 11, 12, 13, 14 มม.	ค้ำพรี ค้ำขัน ค้ำเลื่อนตัวกั ค้ำตัวยาว 2 และ 6 นิ้ว ข้อต่ออ่อน บรรจุกุส่วงพลาสติก	1,430.-
F131-2292	2292	29	มาตรฐาน 6 เหลี่ยม	Metric: 4, 4.5, 5, 5.5, 6, 7, 8, 9, 10, 11, 12, 13 มม.	ค้ำพรี ค้ำเลื่อนตัวกั ค้ำตัวยาว 2 นิ้วค้ำทมนุ ข้อต่ออ่อน ลูกบ็อกซ์หัว 6 เหลี่ยม ขนาด 3,4,5,6,8 มม. หัวไขควงปากแบน ขนาด 4, 5.5, 7 มม. หัวไขควงปากแฉก เบอร์ 1 และ 2 หัวไขควง Pozidriv เบอร์ 1 และ 2	1,590.-
F131-2312	2312	31	มาตรฐาน 12 เหลี่ยม	Metric: 4, 4.5, 5, 5.5, 6, 7, 8, 9, 10, 11, 12, 13, 14 มม. SAE: 3/16, 7/32, 1/4, 9/32, 5/16, 11/32, 3/8, 7/16, 1/2, 9/16 นิ้ว	ค้ำพรี ค้ำตัวยาว 2 และ 6 นิ้ว ค้ำทมนุ ข้อต่ออ่อน ค้ำต่อแบบสปริง 1 ชิ้น หัวต้อดอกไขควง อแดปเตอร์ บรรจุกุส่วงพลาสติก	1,960.-
F131-2502	2502	50	มาตรฐาน และชนิดยาว 6 เหลี่ยม	Metric: 4, 4.5, 5, 5.5, 6, 7, 8, 9, 10, 11, 12, 13, 14 มม. Deep Metric: 8, 10, 12, 13 มม.	ค้ำพรีฟิน 72 ซี ค้ำเลื่อนตัวกั ค้ำตัวยาว 2 และ 4 นิ้ว ค้ำทมนุ ข้อต่ออ่อน ประแจแอล 6 เหลี่ยมขนาด 1.27, 1.5, 2, 2.5 มม. ลูกบ็อกซ์หัว 6 เหลี่ยม ขนาด 3, 4, 5, 6, 7, 8 มม. หัวไขควงปากแบน ขนาด 4, 5.5, 6.5 มม. หัวไขควงปากแฉกเบอร์ 1, 2, 3 หัวจับ เบอร์ T8,T10, T15, T20, T25, T27, T30, T40 หัวไขควง Pozidriv เบอร์ 1, 2, 3 บรรจุกุส่วงพลาสติก	2,740.-

3/8" Drive Socket Sets

ชุดลูกบ็อกซ์ขนาด 3/8 นิ้ว

FORCE

สินค้าคุณภาพจากประเทศไทย มีระบบประกันคุณภาพ ISO 9001
ด้วยประสบการณ์การผลิตมากกว่า 20 ปี ประกอบกับคุณภาพที่ยอดเยี่ยม
ทำให้เครื่องมือกล FORCE เป็นที่ยอมรับจากทั่วโลก ทั้งในยุโรป
อเมริกาและเอเชีย



3251-5



3351



3212



3232

KT Code	Model	No.of Pieces	Socket Type	Sockets	Accessories	Price
F131-3212	3212	21	มาตรฐาน 6 เหลี่ยม	SAE: 1/4, 5/16, 3/8, 7/16, 1/2, 9/16, 19/32, 5/8, 11/16, 3/4, 25/32, 13/16, 7/8 นิ้ว	ค้ำพรี ค้ำเลื่อนตัวกั ค้ำตัวยาว 3, 6, 10 นิ้ว ข้อต่ออ่อน บ็อกซ์หัวเทียน ขนาด 16 และ 20.6 มม. บรรจุกุส่วงพลาสติก	2,670.-
F131-3232	3232	23	มาตรฐาน 6 เหลี่ยม	Metric: 6, 7, 8, 9, 10, 11, 12, 13, 14, 15, 16, 17, 18, 19, 20, 21, 22 มม.	ค้ำพรีฟิน 72 ซี ค้ำตัวยาว 3, 6, 9 นิ้ว ข้อต่ออ่อน อแดปเตอร์สำหรับค้ำต่อ 1/2" F x 3/8" M บรรจุกุส่วงพลาสติก	2,560.-
F131-32515	3251-5	24	มาตรฐาน 6 เหลี่ยม	Metric: 6, 7, 8, 9, 10, 11, 12, 13, 14, 15, 16, 17, 18, 19, 20, 21, 22 มม.	ค้ำพรี ค้ำตัวยาว 3, 6 นิ้ว ข้อต่ออ่อน ค้ำเลื่อนตัวกั บ็อกซ์หัวเทียน ขนาด 16 และ 20.6 มม. บรรจุกุส่วงพลาสติก	2,490.-
F131-3351	3351	35	มาตรฐาน 12 เหลี่ยม	Metric: 6, 7, 8, 9, 10, 11, 12, 13, 14, 15, 16, 17, 18, 19, 21 มม. SAE: 1/4, 5/16, 3/8, 7/16, 1/2, 9/16, 5/8, 11/16, 3/4, 13/16, 7/8 นิ้ว	ค้ำพรี ค้ำตัวยาว 3, 6, 9 นิ้ว ข้อต่ออ่อน อแดปเตอร์สำหรับค้ำต่อ 1 ชิ้น อแดปเตอร์ ขนาด 3/8F x 1/4M นิ้ว และ 3/8F x 1/2M นิ้ว บ็อกซ์หัวเทียน ขนาด 16 มม. บรรจุกุส่วงพลาสติก	2,740.-

1/2" Drive Socket Sets

ชุดลูกบิดกึ่งขนาด 1/2 นิ้ว

FORCE

ผู้เชี่ยวชาญทางด้านเครื่องมือกล มีผลิตภัณฑ์ที่หลากหลาย สามารถตอบสนองการใช้งาน ได้ตั้งแต่การใช้งานทั่วไปจนถึง การใช้งานอย่างต่อเนื่องในอุตสาหกรรมต่างๆ ผลิตภัณฑ์ทุกชิ้น ผลิตตามมาตรฐานเยอรมัน DIN



4181



4214



4243, 4243S



4245B



4245BS



4262



4321



4412

KT Code	Model	No. of Pieces	Socket Type	Sockets	Accessories	Price
F131-4181	4181	17	มาตรฐาน 6 เหลี่ยม	Metric: 10, 11, 12, 13,14, 15, 16, 17, 18, 19, 21, 23, 26 มม.	ค้ำฟรี ค้ำเลื่อนตัวที่ ค้ำตัวยาว 5 นิ้ว บ็อกซ์หัวเทียน ขนาด 20.6 มม. บรรจุกล่องพลาสติก น้ำหนักรวม 3,250 กรัม	2,460.-
F131-4214	4214	21	มาตรฐาน 6 เหลี่ยม	Metric: 8, 10, 11, 12, 13, 14, 15, 16, 17, 18, 19, 21, 22, 23, 26 มม.	ค้ำฟรีฟิน 72 ซี ค้ำตัวยาว 5 และ 10 นิ้ว ข้อต่ออ่อน แดปเตอร์ ขนาด 3/8 x 1/2 นิ้ว สำหรับค้ำตัวยาว บ็อกซ์หัวเทียน ขนาด 20.6 มม. บรรจุกล่องพลาสติก น้ำหนักรวม 3,330 กรัม	3,280.-
F131-4243	4243	24	Surface Drive Socket	Metric: 10, 11, 12, 13,14, 15, 16, 17, 18, 19, 20, 21, 22, 23, 24, 27, 30, 32 มม.	ค้ำฟรี ค้ำขัน ยาว 15 นิ้ว ค้ำเลื่อนตัวที่ ค้ำตัวยาว 5 และ 10 นิ้ว ข้อต่ออ่อน บรรจุกล่องพลาสติก น้ำหนักรวม 5,500 กรัม	3,820.-
F131-4243S	4243S	24	Surface Drive Socket	SAE: 5/16, 3/8, 7/16, 1/2, 9/16, 19/32, 5/8, 11/16, 3/4, 25/32, 13/16, 7/8, 15/16, 1, 1-1/16, 1-1/8, 1-3/16, 1-1/4 นิ้ว	ค้ำฟรี ค้ำขัน ยาว 15 นิ้ว ค้ำเลื่อนตัวที่ ค้ำตัวยาว 5 และ 10 นิ้ว ข้อต่ออ่อน บรรจุกล่องพลาสติก น้ำหนักรวม 5,500 กรัม	3,910.-
F131-4245B	4245B	24	มาตรฐาน 6 เหลี่ยม	Metric: 10, 11, 12, 13, 14, 15, 16, 17, 18, 19, 20, 21, 22, 23, 24, 27, 30, 32 มม.	ค้ำฟรี ค้ำขัน ยาว 15 นิ้ว ค้ำเลื่อนตัวที่ ค้ำตัวยาว 5 และ 10 นิ้ว ข้อต่ออ่อน บรรจุกล่องพลาสติก น้ำหนักรวม 5,175 กรัม	3,730.-
F131-4245BS	4245BS	24	มาตรฐาน 6 เหลี่ยม	SAE: 5/16, 3/8, 7/16, 1/2, 9/16, 19/32, 5/8, 11/16, 3/4, 25/32, 13/16, 7/8, 15/16, 1, 1-1/16, 1-1/8, 1-3/16, 1-1/4 นิ้ว	ค้ำฟรี ค้ำขัน ยาว 15 นิ้ว ค้ำเลื่อนตัวที่ ค้ำตัวยาว 5 และ 10 นิ้ว ข้อต่ออ่อน บรรจุกล่องพลาสติก น้ำหนักรวม 5,175 กรัม	3,800.-
F131-4262	4262	26	มาตรฐาน 6 เหลี่ยม	Metric: 10, 11, 12, 13,14, 15, 16, 17, 18, 19, 20, 21, 22, 23, 24, 27, 30, 32 มม.	ค้ำฟรี ค้ำข้อเสือ ค้ำขัน ยาว 15 นิ้ว ค้ำตัวยาว 3, 5 และ 10 นิ้ว ข้อต่ออ่อน บรรจุกล่องพลาสติก น้ำหนักรวม 5,600 กรัม	4,000.-
F131-4321	4321	32	มาตรฐาน 6 เหลี่ยม	Metric: 8, 9, 10, 11, 12, 13, 14, 15, 16, 17, 18, 19, 20, 21, 22, 23, 24, 26, 27, 32 มม. SAE: 3/8, 1/2, 9/16, 11/16 นิ้ว	ค้ำฟรี ค้ำขัน ยาว 15 นิ้ว ค้ำตัวยาว 3, 5, 10 นิ้ว ข้อต่ออ่อน บ็อกซ์หัวเทียน ขนาด 16 และ 20.6 มม. บรรจุกล่องพลาสติก น้ำหนักรวม 5,550 กรัม	4,350.-
F131-4412	4412	41	มาตรฐาน 12 เหลี่ยม	Metric: 10, 11, 12, 13, 14, 15, 16, 17, 18, 19, 20, 21, 22, 23, 24, 27, 30, 32 มม. SAE: 3/8, 7/16, 1/2, 9/16, 5/8, 11/16, 3/4, 13/16, 7/8, 15/16, 1, 1-1/16, 1-1/8, 1-3/16, 1-1/4 นิ้ว	ค้ำฟรี ค้ำข้อเสือ ค้ำเลื่อนตัวที่ ค้ำตัวยาว 5 และ 10 นิ้ว ข้อต่ออ่อน บ็อกซ์หัวเทียน ขนาด 16 และ 20.6 มม. บรรจุกล่องพลาสติก น้ำหนักรวม 6,650 กรัม	5,420.-

3/4" and 1" Drive Socket Sets

ชุดลูกบิดขนาด 3/4 และ 1 นิ้ว



6201SB



6141-5



6201-5



8141



8211

3/4" Drive Socket Sets

KT Code	Model	Brand	No. of Pieces	Socket Type	Sockets	Accessories	Price
F131-6141-5	6141-5	FORCE	14	มาตรฐาน 6 เหลี่ยม	Metric: 22, 24, 27, 30, 32, 36, 38, 41, 46, 50 มม.	ค้ำพรี ยาว 500 มม. ค้ำเลื่อนตัวที ยาว 450 มม. ค้ำต่อ ยาว 100 และ 200 มม. บรรจุกุในกล่องโลหะ: น้ำหนัก 12 กก.	8,570.-
F131-6201-5	6201-5	FORCE	20	มาตรฐาน 6 เหลี่ยม	Metric: 19, 21, 22, 23, 24, 26, 27, 29, 30, 32, 35, 36, 38, 41, 46, 50 มม.	ค้ำพรี ยาว 500 มม. ค้ำเลื่อนตัวที ยาว 450 มม. ค้ำต่อ ยาว 100 และ 200 มม. บรรจุกุในกล่องโลหะ: น้ำหนัก 13.5 กก.	9,840.-
F131-6201SB	6201SB	FORCE	20	มาตรฐาน 12 เหลี่ยม	SAE: 7/8, 15/16, 1, 1-1/6, 1-1/8, 1-3/16, 1-1/4, 1-5/16, 1-3/8, 1-7/16, 1-1/2, 1-5/8, 1-3/4, 1-13/16, 1-7/8, 2 นิ้ว	ค้ำพรี ยาว 500 มม. ค้ำเลื่อนตัวที ยาว 450 มม. ค้ำต่อ ยาว 100 และ 200 มม. บรรจุกุในกล่องโลหะ: น้ำหนัก 13.5 กก.	10,750.-

1" Drive Socket Sets

KT Code	Model	Brand	No. of Pieces	Socket Type	Sockets	Accessories	Price
F131-8141	8141	FORCE	14	มาตรฐาน 12 เหลี่ยม	Metric: 36, 41, 46, 50, 55, 60, 65, 70, 75, 80 มม.	หัวสำหรับค้ำขันพร้อมค้ำยาว 550 มม. อแดปเตอร์สำหรับค้ำเลื่อนตัวที ค้ำต่อ ยาว 200 และ 400 มม. บรรจุกุในกล่องโลหะ: น้ำหนัก 27.6 กก.	21,340.-
F131-8211	8211	FORCE	21	มาตรฐาน 12 เหลี่ยม	Metric: 36, 38, 41, 46, 50, 54, 55, 58, 60, 63, 65, 67, 70, 71, 75, 77, 80 มม.	หัวสำหรับค้ำขันพร้อมค้ำยาว 550 มม. อแดปเตอร์สำหรับค้ำเลื่อนตัวที ค้ำต่อ ยาว 200 และ 400 มม. บรรจุกุในกล่องโลหะ: น้ำหนัก 43.5 กก.	30,410.-

1/4" Hex Screwdriver Bits

ดอกไขควงหัวหกเหลี่ยมขนาดแกน 1/4 นิ้ว



หัวหกเหลี่ยม แกนกลวง



หัวบอลหกเหลี่ยม



หัวทกเหลี่ยม

ดอกไขควงหัวหกเหลี่ยม แกนกลวง

KT CODE	Model	Tip	L mm	Pcs./Box	Price/Piece Baht
F131-124S2502	124S2502	2	25	10	19
F131-124S25025	124S25025	2.5	25	10	19
F131-124S2503	124S2503	3	25	10	19
F131-124S2504	124S2504	4	25	10	19
F131-124S2505	124S2505	5	25	10	19
F131-124S2506	124S2506	6	25	10	19
F131-124S255.64	124S255.64	5/64"	25	10	19
F131-124S253.32	124S253.32	3/32"	25	10	19
F131-124S257.64	124S257.64	7/64"	25	10	19
F131-124S251.8	124S251.8	1/8"	25	10	19
F131-124S259.64	124S259.64	9/64"	25	10	19
F131-124S255.32	124S255.32	5/32"	25	10	19

ดอกไขควงหัวทกเหลี่ยม

KT CODE	Model	Tip	L mm	Pcs./Box	Price/Piece Baht
F131-124251.16	124251.16	1/6"	25	10	12
F131-124253.32	124253.32	3/32"	25	10	12
F131-124259.32	124259.32	9/32"	25	10	19
F131-124253.8	124253.8	3/8"	25	10	26
F131-12430015	12430015	1.5	30	10	15
F131-1243002	1243002	2	30	10	15
F131-12430025	12430025	2.5	30	10	15
F131-1243003	1243003	3	30	10	15
F131-1243004	1243004	4	30	10	15
F131-1243005	1243005	5	30	10	15
F131-12430055	12430055	5.5	30	10	15
F131-1243006	1243006	6	30	10	15
F131-1243007	1243007	7	30	10	22
F131-1243008	1243008	8	30	10	23
F131-1243010	1243010	10	30	10	29
F131-124301.8	124301.8	1/8"	30	10	15
F131-124305.32	124305.32	5/32"	30	10	15
F131-124303.16	124303.16	3/16"	30	10	15
F131-124307.32	124307.32	7/32"	30	10	15
F131-124301.4	124301.4	1/4"	30	10	15
F131-124305.16	124305.16	5/16"	30	10	23

ดอกไขควงหัวบอล ทกเหลี่ยม

KT CODE	Model	Tip	L mm	Pcs./Box	Price/Piece Baht
F131-12530025	1253005	2.5	30	10	18
F131-1253003	1253003	3	30	10	18
F131-1253004	1253004	4	30	10	18
F131-1253005	1253005	5	30	10	18
F131-12530055	12530055	5.5	30	10	18
F131-1253006	1253006	6	30	10	18
F131-125301.8	125301.8	1/8"	30	10	18
F131-125305.32	125305.32	5/32"	30	10	18
F131-125303.16	125303.16	3/16"	30	10	18
F131-125307.32	125307.32	7/32"	30	10	18
F131-125301.4	125301.4	1/4"	30	10	18

1/4" Hex Screwdriver Bits

ดอกไขควงหัวหกเหลี่ยมขนาดแกน 1/4 นิ้ว



หัวหกเหลี่ยม แกนกลวง



หัวบอลหกเหลี่ยม



หัวทกเหลี่ยม

ดอกไขควงหัวหกเหลี่ยม แกนกลวง

KT CODE	Model	Tip	L mm	Pcs./Box	Price/Piece Baht
F131-124S2502	124S2502	2	25	10	19
F131-124S25025	124S25025	2.5	25	10	19
F131-124S2503	124S2503	3	25	10	19
F131-124S2504	124S2504	4	25	10	19
F131-124S2505	124S2505	5	25	10	19
F131-124S2506	124S2506	6	25	10	19
F131-124S255.64	124S255.64	5/64"	25	10	19
F131-124S253.32	124S253.32	3/32"	25	10	19
F131-124S257.64	124S257.64	7/64"	25	10	19
F131-124S251.8	124S251.8	1/8"	25	10	19
F131-124S259.64	124S259.64	9/64"	25	10	19
F131-124S255.32	124S255.32	5/32"	25	10	19

ดอกไขควงหัวทกเหลี่ยม

KT CODE	Model	Tip	L mm	Pcs./Box	Price/Piece Baht
F131-124251.16	124251.16	1/6"	25	10	12
F131-124253.32	124253.32	3/32"	25	10	12
F131-124259.32	124259.32	9/32"	25	10	19
F131-124253.8	124253.8	3/8"	25	10	26
F131-12430015	12430015	1.5	30	10	15
F131-1243002	1243002	2	30	10	15
F131-12430025	12430025	2.5	30	10	15
F131-1243003	1243003	3	30	10	15
F131-1243004	1243004	4	30	10	15
F131-1243005	1243005	5	30	10	15
F131-12430055	12430055	5.5	30	10	15
F131-1243006	1243006	6	30	10	15
F131-1243007	1243007	7	30	10	22
F131-1243008	1243008	8	30	10	23
F131-1243010	1243010	10	30	10	29
F131-124301.8	124301.8	1/8"	30	10	15
F131-124305.32	124305.32	5/32"	30	10	15
F131-124303.16	124303.16	3/16"	30	10	15
F131-124307.32	124307.32	7/32"	30	10	15
F131-124301.4	124301.4	1/4"	30	10	15
F131-124305.16	124305.16	5/16"	30	10	23

ดอกไขควงหัวบอล ทกเหลี่ยม

KT CODE	Model	Tip	L mm	Pcs./Box	Price/Piece Baht
F131-12530025	1253005	2.5	30	10	18
F131-1253003	1253003	3	30	10	18
F131-1253004	1253004	4	30	10	18
F131-1253005	1253005	5	30	10	18
F131-12530055	12530055	5.5	30	10	18
F131-1253006	1253006	6	30	10	18
F131-125301.8	125301.8	1/8"	30	10	18
F131-125305.32	125305.32	5/32"	30	10	18
F131-125303.16	125303.16	3/16"	30	10	18
F131-125307.32	125307.32	7/32"	30	10	18
F131-125301.4	125301.4	1/4"	30	10	18

1/4" Screwdriver Bits

ดอกไขควงแกนขนาด 1/4 นิ้ว



หัวแฉก



หัวแบน



Pozidriv



Torq Set



Tri-Wing



Spanner



หัวจับ



หัวจับ แกนกลวง

ดอกไขควงหัวแฉก

KT CODE	Model	Tip	L mm	Pcs./Box	Price/Piece Baht
F131-121300	121300	PH.0	30	10	15.-
F131-121301	121301	PH.1	30	10	15.-
F131-121302	121302	PH.2	30	10	15.-
F131-121303	121303	PH.3	30	10	15.-
F131-121304	121304	PH.4	30	10	21.-

ดอกไขควงหัวแบน

KT CODE	Model	Tip	L mm	Pcs./Box	Price/Piece Baht
F131-1233003	1233003	0.5x3	30	10	15
F131-12330035	12330035	0.5x3.5	30	10	15
F131-1233004	1233004	0.8x4	30	10	15
F131-12330045	12330045	0.8x4.5	30	10	10
F131-1233005	1233005	0.8x5	30	10	15
F131-12330055	12330055	1.0x5.5	30	10	15
F131-1233006	1233006	1.0x6	30	10	15
F131-12330065	12330065	1.2x6.5	30	10	15
F131-1233007	1233007	1.2x7	30	10	17
F131-1233008	1233008	1.2x8	30	10	30

ดอกไขควงหัว Pozidriv

KT CODE	Model	Tip	L mm	Pcs./Box	Price/Piece Baht
F131-122300	122300	PZ.0	30	10	15
F131-122301	122301	PZ.1	30	10	15
F131-122302	122302	PZ.2	30	10	15
F131-122303	122303	PZ.3	30	10	15
F131-122304	122304	PZ.4	30	10	17

ดอกไขควงหัว Torq Set

KT CODE	Model	Tip	L mm	Pcs./Box	Price/Piece Baht
F131-121S2506	121S2506	6	25	10	17
F131-121S2508	121S2508	8	25	10	17
F131-121S2510	121S2510	10	25	10	17

ดอกไขควงหัว Tri-Wing

KT CODE	Model	Tip	L mm	Pcs./Box	Price/Piece Baht
F131-122S2501	122S2501	1	25	10	17
F131-122S2502	122S2502	2	25	10	17
F131-122S2503	122S2503	3	25	10	17
F131-122S2504	122S2504	4	25	10	17

ดอกไขควงหัว Spanner

KT CODE	Model	Tip	L mm	Pcs./Box	Price/Piece Baht
F131-123S2504	123S2504	4	25	10	19
F131-123S2506	123S2506	6	25	10	19
F131-123S2508	123S2508	8	25	10	19
F131-123S2510	123S2510	10	25	10	19

ดอกไขควงหัวจับ

KT CODE	Model	Tip	L mm	Pcs./Box	Price/Piece Baht
F131-1263004	1263004	T4	30	10	15
F131-1263005	1263005	T5	30	10	15
F131-1263006	1263006	T6	30	10	15
F131-1263007	1263007	T7	30	10	15
F131-1263008	1263008	T8	30	10	15
F131-1263009	1263009	T9	30	10	15
F131-1263010	1263010	T10	30	10	15
F131-1263015	1263015	T15	30	10	15
F131-1263020	1263020	T20	30	10	15
F131-1263025	1263025	T25	30	10	15
F131-1263027	1263027	T27	30	10	15
F131-1263030	1263030	T30	30	10	15
F131-1263040	1263040	T40	30	10	15
F131-1263055	1263055	T55	30	10	40

ดอกไขควงหัวจับ แกนกลวง

KT CODE	Model	Tip	L mm	Pcs./Box	Price/Piece Baht
F131-1273006	1273006	T-6H	30	10	17
F131-1273007	1273007	T-7H	30	10	17
F131-1273008	1273008	T-8H	30	10	17
F131-1273009	1273009	T-9H	30	10	17
F131-1273010	1273010	T-10H	30	10	17
F131-1273015	1273015	T-15H	30	10	17
F131-1273020	1273020	T-20H	30	10	17
F131-1273025	1273025	T-25H	30	10	17
F131-1273027	1273027	T-27H	30	10	17
F131-1273030	1273030	T-30H	30	10	17
F131-1273040	1273040	T-40H	30	10	17

1/4" Drive Accessory Sets

ชุดอุปกรณ์เสริมสำหรับค้ำขันขนาด 1/4 นิ้ว



2081A

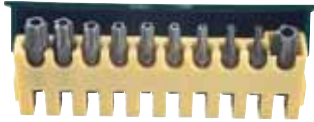

21013



21112

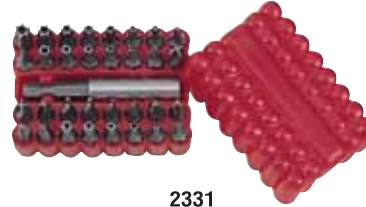

2331



2062



21110



2133



2073, 2073S



2111I, 2112I

Bit Sets

KT Code	Model	Brand	No. of Pieces	Bit Type	Bits / Accessories	Weight(g)	Price
F131-2081A	2081A	FORCE	8	Combination	Phillips bit (30 มม.) PH.1, PH 2, PH 3 Pozi driv bit (30 มม.) PZ 1, PZ 2 Slotted bit (30 มม.) 4, 7 มม. ค้ำขัน 2 ทาง	140	280.-
F131-21013	21013	FORCE	10		5-Sided star tamperproof (25 มม.) TS08, TS10, TS15, TS20, TS25, TS27, TS30, TS40, TS45, TS50	100	290.-
F131-21112	21112	FORCE	11	Combination	Phillips bit (25 มม.) PH 1, PH 2, PH 2, PH 3 Pozi driv bit (25 มม.) PZ 1, PZ 2, PZ 2, PZ 3 Slotted bit (25 มม.) 5.5, 6.5 มม. หัวจับดอกมีแม่เหล็กชนิดปล่อยไว (Quick-Release)	145	520.-
F131-2331	2331	FORCE	33	Combination	Security bit (25 มม.) Torq set : 6, 8, 10 Tri-wing : 1, 2, 3, 4 Spanner : 4, 6, 8, 10 Hex security Metric : 2, 2.5, 3, 4, 5, 6, มม. SAE : 5/32, 9/64, 1/8, 7/64, 3/32, 5/64 นิ้ว Star tamperproof : T-8H, T-10H, T-15H, T-20H, T-25H, T-27H, T-30H, T-35H, T-40H หัวจับดอกมีแม่เหล็ก	250	590.-

Socket Sets

KT Code	Model	Brand	No. of Pieces	Socket Type	Sockets	Weight(g)	Price
F131-2062	2062	FORCE	6	Star Deep	E4, E5, E6, E7, E8, E9, E10	180	690.-
F131-21110	21110	FORCE	11	มาตรฐาน 12 เหลี่ยม	SAE: 5/32, 3/16, 7/32, 1/4, 9/32, 5/16, 11/32, 3/8, 7/16, 1/2, 9/16 นิ้ว	250	410.-
F131-2133	2133	FORCE	13	มาตรฐาน 12 เหลี่ยม	Metric: 4, 4.5, 5, 5.5, 6, 7, 8, 9, 10, 11, 12, 13, 14 มม.	270	460.-

Hex Socket Bit Sets

KT Code	Model	Brand	No. of Pieces	Socket Type	Sockets	Weight(g)	Price
F131-2073	2073	FORCE	7	เดือย 6 เหลี่ยม	Metric: 3, 4, 5, 6, 7, 8, 10 มม.	150	410.-
F131-2073S	2073S	FORCE	7	เดือย 6 เหลี่ยม	SAE: 1/8, 5/32, 3/16, 7/32, 1/4, 5/16, 3/8 นิ้ว	150	410.-

1/4" and 3/8" Star Socket Bit Sets

KT Code	Model	Brand	No. of Pieces	Bit Type	Sockets	Weight(g)	Price
F131-2111I	2111I	FORCE	11	หัวจับ (Star) 	1/4" (6 Pcs.) T10, T15, T20, T25, T27, T30 3/8" (5 Pcs.) T40, T45, T50, T55, T60	428	870.-
F131-2112I	2112I	FORCE	11	Star Tamperproof 	1/4" (6 Pcs.) T10H, T15H, T20H, T25H, T27H, T30H 3/8" (5 Pcs.) T40H, T45H, T50H, T55H, T60H	428	930.-

3/8" Drive Accessory Sets

ชุดอุปกรณ์เสริมสำหรับค้ำขนาด 3/8 นิ้ว



FORCE
3082,3082S



FORCE
3093,3093S



FORCE
30710S



FORCE
3091



FORCE
3077S



FORCE
3105



FORCE
3103



FORCE
3075,3075S



FORCE
3094

Socket Sets

KT Code	Model	Brand	No.of Pieces	Socket Type	Sockets	Weight(g)	Price
F131-3082	3082	FORCE	8	มาตรฐาน 6 เหลี่ยม	Deep Metric: 8, 10, 12, 13, 14, 16, 17, 19 มม.	806	880.-
F131-3082S	3082S	FORCE	8	มาตรฐาน 6 เหลี่ยม	Deep SAE: 5/16, 3/8, 7/16, 1/2, 9/16, 5/8, 11/16, 3/4 นิ้ว	806	890.-
F131-3093	3093	FORCE	9	มาตรฐาน 6 เหลี่ยม	Metric: 9, 10, 11, 12, 13, 14, 15, 17, 19 มม.	550	550.-
F131-3093S	3093S	FORCE	9	มาตรฐาน 6 เหลี่ยม	SAE: 3/8, 7/16, 1/2, 9/16, 5/8, 11/16, 3/4, 13/16, 15/16 นิ้ว	550	650.-
F131-3091	3091	FORCE	9	หัวจับ (Star)	E4, E5, E6, E7, E8, E10, E11, E12, E14	300	710.-

Universal Socket Sets

KT Code	Model	Brand	No.of Pieces	Socket Type	Sockets	Weight(g)	Price
F131-30710S	30710S	FORCE	7	มาตรฐาน 6 เหลี่ยม	SAE: 3/8, 7/16, 1/2, 9/16, 5/8, 11/16, 3/4 นิ้ว	437	1,270.-
F131-3077S	3077S	FORCE	7	มาตรฐาน 6 เหลี่ยม	Deep SAE: 3/8, 7/16, 1/2, 9/16, 5/8, 11/16, 3/4 นิ้ว	500	1,630.-
F131-3105	3105	FORCE	10	มาตรฐาน 6 เหลี่ยม	Metric: 10, 11, 12, 13, 14, 15, 16, 17, 18, 19 มม.	650	1,900.-
F131-3103	3103	FORCE	10	มาตรฐาน 6 เหลี่ยม	Deep Metric: 10, 11, 12, 13, 14, 15, 16, 17, 18, 19 มม.	1,140	2,390.-

Socket Bit Sets

KT Code	Model	Brand	No.of Pieces	Bit Type	Sockets	Weight(g)	Price
F131-3075	3075	FORCE	7	เดือย 6 เหลี่ยม	Metric: 3, 4, 5, 6, 7, 8, 10 มม.	437	820.-
F131-3075S	3075S	FORCE	7	เดือย 6 เหลี่ยม	SAE: 1/8, 5/32, 3/16, 7/32, 1/4, 5/16, 3/8 นิ้ว	437	810.-
F131-3094	3094	FORCE	9	หัวจับ (Star)	บ็อกซ์จับดอก 1 ชิ้น T20, T25, T30, T40, T45, T50, T55, T60	190	360.-

1/2" Drive Accessory Sets

ชุดอุปกรณ์เสริมสำหรับค้ำขนาด 1/2 นิ้ว



Socket Sets

KT Code	Model	Brand	No. of Pieces	Socket Type	Sockets	Weight(g)	Price
F131-4082	4082	FORCE	8	มาตรฐาน 6 เหลี่ยม	Deep Metric: 13, 14, 15, 17, 19, 21, 22, 24 มม.	1440	1,230.-
F131-4082S	4082S	FORCE	8	มาตรฐาน 6 เหลี่ยม	Deep SAE: 1/2, 9/16, 5/8, 11/16, 3/4, 13/16, 7/8, 15/16 มม.	1440	1,220.-
F131-4106	4106	FORCE	10	มาตรฐาน 6 เหลี่ยม	Metric: 11, 12, 13, 14, 15, 17, 19, 21, 22, 24 นิ้ว	800	940.-
F131-4106S	4106S	FORCE	10	มาตรฐาน 6 เหลี่ยม	SAE: 3/8, 7/16, 1/2, 9/16, 5/8, 11/16, 3/4, 13/16, 7/8, 15/16 มม.	800	950.-
F131-4093	4093	FORCE	9	หัวจับ (Star)	E10, E11, E12, E14, E16, E18, E20, E22, E24	1200	1,220.-
F131-4158	4158	FORCE	14	หัวจับ (Star)	1/4" DR. : E4, E5, E6, E7 3/8" DR. : E10, E11, E12, E14 1/2" : E16, E18, E20, E22, E24	650	1,210.-

Universal Socket Sets

KT Code	Model	Brand	No. of Pieces	Socket Type	Sockets	Weight(g)	Price
F131-4084	4084	FORCE	8	มาตรฐาน 6 เหลี่ยม	Deep Metric: 13, 14, 15, 17, 19, 21, 22, 24 มม.	1900	2,700.-
F131-4085	4085	FORCE	8	มาตรฐาน 6 เหลี่ยม	Metric: 13, 14, 15, 17, 19, 21, 22, 24 มม.	1500	1,690.-

Socket Bit Sets

KT Code	Model	Brand	No. of Pieces	Socket Type	Sockets	Weight(g)	Price
F131-4091	4091	FORCE	8	เดือย 6 เหลี่ยม	Metric: 5, 6, 7, 8, 10, 12, 14, 17 มม.	1125	1,320.-
F131-4092	4092	FORCE	8	เดือย 6 เหลี่ยม	Metric: (110mm) 5, 6, 7, 8, 10, 12, 14, 17 มม.	1980	1,680.-
F131-4101	4101	FORCE	9	เดือย 6 เหลี่ยม	Metric: 4, 5, 6, 7, 8, 10, 12, 14, 17 มม.	1334	1,510.-
F131-4101S	4101S	FORCE	9	เดือย 6 เหลี่ยม	SAE: 5/32, 3/16, 7/32, 1/4, 5/16, 3/8, 1/2, 9/16, 5/8 นิ้ว	1334	1,500.-
F131-4155	4155	FORCE	15	หัวจับ (Star)	บ็อกซ์จับดอก 1 ชั้น Metric: ยาว 30 มม. : 4, 5, 6, 7, 8, 10, 12 มม. ยาว 75 มม. : 4, 5, 6, 7, 8, 10, 12 มม.	800	780.-
F131-4062	4062	FORCE	6	หัวจับ (Star)	T25, T30, T40, T45, T50, T55	632	1,030.-
F131-4102	4102	FORCE	9	หัวจับ (Star)	T20, T25, T30, T40, T45, T50, T55, T60	1100	1,470.-
F131-4171	4171	FORCE	16	หัวจับ (Star)	Star socket: E10, E11, E12, E14, E16, E18, E20, E22, E24 Star socket bit: T30, T40, T45, T50, T55, T60, T70	2000	2,240.-
F131-4351	4351	FORCE	35	Combination	Hex bit (30mm) : 4, 5, 6, 7, 8, 10, 12 Hex bit (75mm) : 4, 5, 6, 7, 8, 10, 12 Star bit (30mm) : T20, T25, T30, T40, T45, T50, T55 Star bit (75mm) : T20, T25, T30, T40, T45, T50, T55 Star bit (50mm) : T60, T70 Star bit (75mm) : T60, T70 หัวจับดอก 3/8 นิ้ว x 10 มม. หัวจับดอก 1/2 นิ้ว x 10 มม. หัวจับดอก 1/2 นิ้ว x 14 มม.	2500	1,650.-

1/4" Drive Accessories

ค้ำขนาด 1/4 นิ้ว และอุปกรณ์เสริม

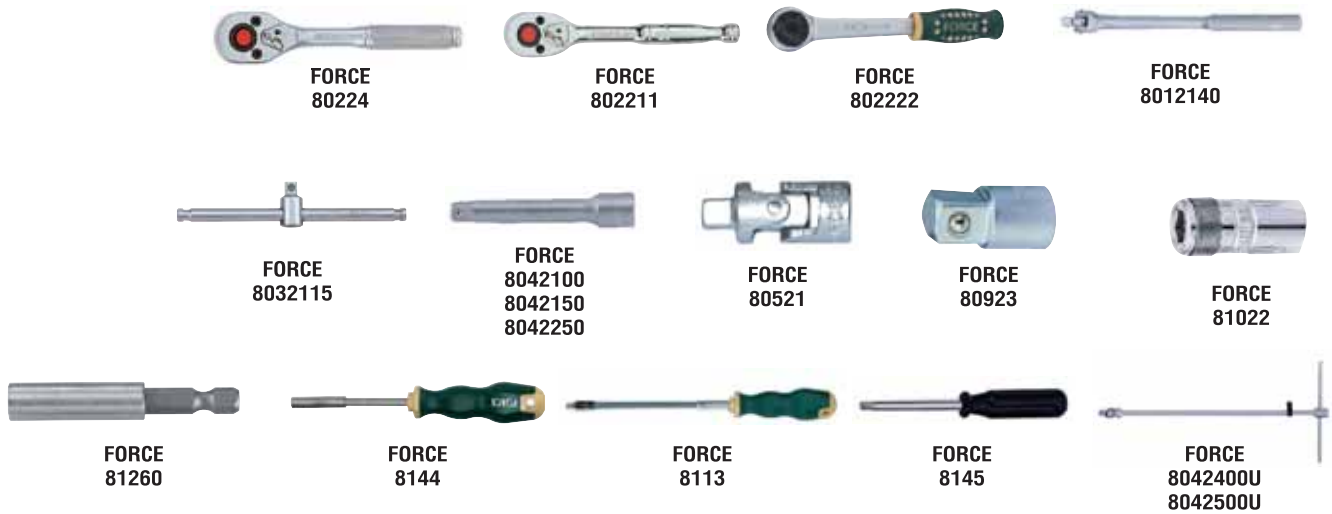

Drive Ratchets

KT Code	Model	Brand	Description	Length(mm)	Weight(g)	Pcs/Box	Price/Piece
F131-80224	80224	FORCE	ค้ำเฟืองหัวมนชนิดปลดเร็ว ค้ำลายก้านสั้น ฟัน 24 ซี่	125	142	1	580.-
F131-802211	802211	FORCE	ค้ำเฟืองหัวมนชนิดปลดเร็ว ค้ำลายก้านสั้น ฟัน 24 ซี่	140	168	1	660.-
F131-802222	802222	FORCE	ค้ำเฟืองหัวกลม ค้ำทึบยางก้านสั้น ฟัน 72 ซี่	150	114	1	570.-

Accessories

KT Code	Model	Brand	Description	Length(mm)	Weight(g)	Pcs/Box	Price/Piece
F131-8012140	8012140	FORCE	ค้ำขัน มือจับลายก้านสั้น	140	118	10	250.-
F131-8032115	8032115	FORCE	ค้ำเลื่อนตัวก๊	115	42	10	120.-
F131-8042100	8042100	FORCE	ค้ำต่อ ยาว 4 นิ้ว	100	46	10	60.-
F131-8042150	8042150	FORCE	ค้ำต่อ ยาว 6 นิ้ว	150	66	10	80.-
F131-8042250	8042250	FORCE	ค้ำต่อ ยาว 10 นิ้ว	250	110	10	140.-
F131-80521	80521	FORCE	ข้อต่ออ่อน	37	23	20	110.-
F131-80923	80923	FORCE	แอดปเตอร์ 1/4"F x 3/8"M	26	18	25	48.-
F131-81022	81022	FORCE	ที่จับดอกไขควง 1/4"F x 1/4"F	25	14	50	40.-
F131-81260	81260	FORCE	ที่จับดอกไขควงมีแม่เหล็ก 1/4"Hex - 1/4"Hex	60	23	50	90.-
F131-8144	8144	FORCE	ค้ำทึบสำหรับดอกไขควง	215	117	10	230.-
F131-8113	8113	FORCE	ค้ำทึบชนิดข้ออ่อน	275	151	10	310.-
F131-8145	8145	FORCE	ค้ำทึบ	150	88	10	110.-
F131-8042400U	8042400U	FORCE	ค้ำขันตัวก๊ ข้ออ่อน	400 x 150	218	-	680.-
F131-8042500U	8042500U	FORCE	ค้ำขันตัวก๊ ข้ออ่อน	500 x 150	258	-	720.-

3/8" Drive Accessories

ค้ำยันขนาด 3/8 นิ้ว และอุปกรณ์เสริม



FORCE
80234



FORCE
802311



FORCE
802322



FORCE
8013215



FORCE
8193T



FORCE
8033165



FORCE
8043075
8043150,8043250



FORCE
80531



FORCE
80932
80934



FORCE
8043320U
8043600U



FORCE
807316M
807318M
807320.6M

Drive Ratchets

KT Code	Model	Brand	Description	Length(mm)	Weight(g)	Pcs/Box	Price/Piece
F131-80234	80234	FORCE	ค้ำยันหัวมนชนิดปลดเร็ว ค้ำยันสายกันลื่น ฟัน 24 ซี่	175	306	1	590.-
F131-802311	802311	FORCE	ค้ำยันหัวมนชนิดปลดเร็ว ขัดเงาชุบโครเมียม ฟัน 24 ซี่	195	374	1	700.-
F131-802322	802322	FORCE	ค้ำยันหัวกลม ค้ำยันขั้วกันลื่น ฟัน 72 ซี่	210	300	1	740.-

Accessories

KT Code	Model	Brand	Description	Length(mm)	Weight(g)	Pcs/Box	Price/Piece
F131-8013215	8013215	FORCE	ค้ำยัน มือจับสายกันลื่น	215	307	10	350.-
F131-8193T	8193T	FORCE	ค้ำยันตัวที	250	449	10	280.-
F131-8033165	8033165	FORCE	ค้ำยันเลื่อนตัวที	165	182	10	220.-
F131-8043075	8043075	FORCE	ค้ำยันต่อ ยาว 3 นิ้ว	75	78	10	70.-
F131-8043150	8043150	FORCE	ค้ำยันต่อ ยาว 6 นิ้ว	150	148	10	110.-
F131-8043250	8043250	FORCE	ค้ำยันต่อ ยาว 10 นิ้ว	250	242	10	180.-
F131-80531	80531	FORCE	ข้อต่ออ่อน	46	61	10	140.-
F131-80932	80932	FORCE	อะแดปเตอร์ 3/8" F x 1/4" M	35	31	10	70.-
F131-80934	80934	FORCE	อะแดปเตอร์ 3/8" F x 1/2" M	46	47	10	80.-
F131-8043320U	8043320U	FORCE	ค้ำยันตัวที คออ่อน	320 x 200	318	-	760.-
F131-8043600U	8043600U	FORCE	ค้ำยันตัวที คออ่อน	600 x 200	512	-	860.-

Spark Plug Sockets

KT Code	Model	Brand	Description	Length(mm)	Weight(g)	Pcs/Box	Price/Piece
F131-807316M	807316M	FORCE	บ็อกซ์ขันหัวเทียน 12 เหลี่ยม ขนาด 16 มม. ชนิดแม่เหล็ก	70	80	10	260.-
F131-807318M	807318M	FORCE	บ็อกซ์ขันหัวเทียน 12 เหลี่ยม ขนาด 18 มม. ชนิดแม่เหล็ก	70	122	10	280.-
F131-807320.6M	807320.6M	FORCE	บ็อกซ์ขันหัวเทียน 12 เหลี่ยม ขนาด 20.6 มม. ชนิดแม่เหล็ก	70	151	10	270.-

1/2" Drive Accessories

ด้ามขันขนาด 1/2 นิ้ว และอุปกรณ์เสริม



Drive Ratchets

KT Code	Model	Brand	Description	Length(mm)	Weight(g)	Pcs/Box	Price/Piece
F131-80244	80244	FORCE	ด้ามเฟืองชนิดพลาสติกเร็ว ด้ามลายกันลื่น พื้น 24 ซี่	245	644	1	830.-
F131-802411	802411	FORCE	ด้ามเฟืองชนิดพลาสติกเร็ว ชัดเงาชุบโครเมียม พื้น 24 ซี่	260	832	1	960.-
F131-802422	802422	FORCE	ด้ามเฟืองกลม ด้ามหุ้มยางกันลื่น พื้น 72 ซี่	253	488	1	900.-

Accessories

KT Code	Model	Brand	Description	Length(mm)	Weight(g)	Pcs/Box	Price/Piece
F131-8014250	8014250	FORCE	ด้ามขัน มือจับลายกันลื่น	250	516	5	520.-
F131-8014380	8014380	FORCE	ด้ามขัน มือจับลายกันลื่น	380	772	5	690.-
F131-8014430	8014430	FORCE	ด้ามขัน มือจับลายกันลื่น	430	886	5	740.-
F131-8194T	8194T	FORCE	ด้ามขันตัวที	300	686	10	480.-
F131-8034250	8034250	FORCE	ด้ามเลื่อนตัวที	250	379	10	340.-
F131-8034300	8034300	FORCE	ด้ามเลื่อนตัวที	300	445	10	430.-
F131-8044075	8044075	FORCE	ด้ามต่อ ยาว 3 นิ้ว	75	141	10	110.-
F131-8044125	8044125	FORCE	ด้ามต่อ ยาว 5 นิ้ว	125	225	10	160.-
F131-8044250	8044250	FORCE	ด้ามต่อ ยาว 10 นิ้ว	250	438	5	270.-
F131-80541	80541	FORCE	ข้อต่ออ่อน	70	149	10	240.-
F131-80943	80943	FORCE	อแดปเตอร์ 1/2" F x 3/8" M	46	65	10	100.-
F131-80946	80946	FORCE	อแดปเตอร์ 1/2" F x 3/4" M	46	163	10	180.-
F131-8044500U	8044500U	FORCE	ด้ามขันตัวที คออ่อน	500 x 250	956	-	1,080.-
F131-8044700U	8044700U	FORCE	ด้ามขันตัวที คออ่อน	700 x 250	1252	-	1,220.-

Spark Plug Sockets

KT Code	Model	Brand	Description	Length(mm)	Weight(g)	Pcs/Box	Price/Piece
F131-807416M	807416M	FORCE	บ็อกซ์ขันหัวเทียน 12 เหลี่ยม ขนาด 16 มม. ชนิดแม่เหล็ก	70	83	10	250.-
F131-807418M	807418M	FORCE	บ็อกซ์ขันหัวเทียน 12 เหลี่ยม ขนาด 18 มม. ชนิดแม่เหล็ก	70	135	10	280.-
F131-807420.6M	807420.6M	FORCE	บ็อกซ์ขันหัวเทียน 12 เหลี่ยม ขนาด 20.6 มม. ชนิดแม่เหล็ก	70	153	10	270.-

3/4" and 1" Drive Accessories

ด้ามขันขนาด 3/4 และ 1 นิ้ว และอุปกรณ์เสริม



3/4" Drive Ratchets and Accessories

KT Code	Model	Brand	Description	Length(mm)	Weight(g)	Pcs/Box	Price/Piece
F131-8026500	8026500	FORCE	ด้ามเฟร็ดพร้อมชนิดปลดเร็ว ด้ามลายกันสั่น พื้น 24 ซี	500	1970	10	2,500.-
F131-8016475	8016475	FORCE	ด้ามขัน มือจับลายกันสั่น	475	1900	5	1,380.-
F131-8156330	8156330	FORCE	ด้ามขันรูปตัวแอล	330	1500	10	1,010.-
F131-8156450	8156450	FORCE	ด้ามขันรูปตัวแอล	450	1990	10	1,260.-
F131-8036450	8036450	FORCE	ด้ามเลื่อนตัวที	450	1388	10	1,030.-
F131-8036500	8036500	FORCE	ด้ามเลื่อนตัวที	500	1514	10	1,050.-
F131-8046100	8046100	FORCE	ด้ามต่อ ยาว 4 นิ้ว	100	417	50	470.-
F131-8046125	8046125	FORCE	ด้ามต่อ ยาว 5 นิ้ว	125	505	30	530.-
F131-8046200	8046200	FORCE	ด้ามต่อ ยาว 8 นิ้ว	200	740	30	730.-
F131-8046400	8046400	FORCE	ด้ามต่อ ยาว 16 นิ้ว	400	1358	15	1,260.-
F131-80561	80561	FORCE	ข้อต่ออ่อน	109	625	2	1,400.-
F131-80964	80964	FORCE	อแดปเตอร์ 3/4" F x 1/2" M	50	308	5	420.-
F131-80968	80968	FORCE	อแดปเตอร์ 3/4" F x 1" M	60	407	2	550.-

1" Drive Ratchets and Accessories

KT Code	Model	Brand	Description	Length(mm)	Weight(g)	Pcs/Box	Price/Piece
F131-8028650	8028650	FORCE	ด้ามเฟร็ดพร้อมชนิดปลดเร็ว ด้ามขัดเงา	650	4424	5	4,310.-
F131-8018650	8018650	FORCE	ด้ามขัน มือจับลายกันสั่น	650	4122	5	4,830.-
F131-8158650	8158650	FORCE	ด้ามขันรูปตัวแอล	650	4612	4	2,920.-
F131-8038550	8038550	FORCE	ด้ามเลื่อนตัวที	550	3288	5	2,080.-
F131-8048200	8048200	FORCE	ด้ามต่อ ยาว 8 นิ้ว	200	1330	2	1,260.-
F131-8048400	8048400	FORCE	ด้ามต่อ ยาว 16 นิ้ว	400	2290	1	2,120.-
F131-80581	80581	FORCE	ข้อต่ออ่อน	143	1237	2	2,410.-
F131-80986	80986	FORCE	อแดปเตอร์ 1" F x 3/4" M	70	964	2	550.-

1/4" Drive 6 pt. Sockets

ลูกบ็อกซ์ 6 เหลี่ยม ขนาดแกน 1/4 นิ้ว

FORCE

KT CODE	Part no.	Size	L mm	Price Baht
6 Point Standard (mm)				
F131-525032	525032	3.2	25	37.-
F131-52504	52504	4	25	30.-
F131-525045	525045	4.5	25	30.-
F131-52505	52505	5	25	30.-
F131-525055	525055	5.5	25	30.-
F131-52506	52506	6	25	30.-
F131-52507	52507	7	25	30.-
F131-52508	52508	8	25	30.-
F131-52509	52509	9	25	32.-
F131-52510	52510	10	25	32.-
F131-52511	52511	11	25	32.-
F131-52512	52512	12	25	33.-
F131-52513	52513	13	25	34.-
F131-52514	52514	14	25	37.-
6 Point Deep (mm)				
F131-5255004	5255004	4	50	70.-
F131-52550045	52550045	4.5	50	70.-
F131-5255005	5255005	5	50	70.-
F131-52550055	52550055	5.5	50	60.-
F131-5255006	5255006	6	50	60.-
F131-5255007	5255007	7	50	60.-
F131-5255008	5255008	8	50	60.-
F131-5255009	5255009	9	50	60.-
F131-5255010	5255010	10	50	60.-
F131-5255011	5255011	11	50	70.-
F131-5255012	5255012	12	50	70.-
F131-5255013	5255013	13	50	70.-
F131-5255014	5255014	14	50	80.-

KT CODE	Part no.	Size	L mm	Price Baht
6 Point Standard (in)				
F131-5255.32	5255.32	5/32"	25	30.-
F131-5253.16	5253.16	3/16"	25	30.-
F131-5257.32	5257.32	7/32"	25	30.-
F131-5251.4	5251.4	1/4"	25	30.-
F131-5259.32	5259.32	9/32"	25	30.-
F131-5255.16	5255.16	5/16"	25	30.-
F131-52511.32	52511.32	11/32"	25	32.-
F131-5253.8	5253.8	3/8"	25	32.-
F131-5257.16	5257.16	7/16"	25	32.-
F131-5251.2	5251.2	1/2"	25	34.-
F131-5259.16	5259.16	9/16"	25	37.-
6 Point Deep (in)				
F131-525505.32	525505.32	5/32"	50	70.-
F131-525503.16	525503.16	3/16"	50	70.-
F131-525507.32	525507.32	7/32"	50	60.-
F131-525501.4	525501.4	1/4"	50	60.-
F131-525509.32	525509.32	9/32"	50	60.-
F131-525505.16	525505.16	5/16"	50	60.-
F131-5255011.32	5255011.32	11/32"	50	60.-
F131-525503.8	525503.8	3/8"	50	60.-
F131-525507.16	525507.16	7/16"	50	70.-
F131-525501.2	525501.2	1/2"	50	70.-



FORCE 6 Point Sockets



FORCE 6 Point Deep Sockets

1/4" Drive Star Sockets

ลูกบ็อกซ์หัวจีบ ขนาดแกน 1/4 นิ้ว

FORCE

KT CODE	Part no.	Size	L mm	Price Baht
Star				
F131-52604	52604	E4	25	45.-
F131-52605	52605	E5	25	45.-
F131-52606	52606	E6	25	45.-
F131-52607	52607	E7	25	45.-
F131-52608	52608	E8	25	45.-
F131-52610	52610	E10	25	45.-
F131-52611	52611	E11	25	45.-
F131-52612	52612	E12	25	60.-
F131-52614	52614	E14	25	60.-
F131-52616	52616	E16	25	70.-
Star Deep				
F131-5265004	5265004	E4	50	110.-
F131-5265005	5265005	E5	50	110.-
F131-5265006	5265006	E6	50	110.-
F131-5265007	5265007	E7	50	110.-
F131-5265008	5265008	E8	50	100.-
F131-5265010	5265010	E10	50	100.-



Star



Star Deep

3/8" Drive Sockets

ลูกบ็อกซ์ ขนาดแกน 3/8 นิ้ว

KT CODE	Part no.	Size	L mm	Price Baht
6 Point Standard (mm)				
F131-53506	53506	6	28	41.-
F131-53507	53507	7	28	41.-
F131-53508	53508	8	28	41.-
F131-53509	53509	9	28	41.-
F131-53510	53510	10	28	41.-
F131-53511	53511	11	28	41.-
F131-53512	53512	12	28	41.-
F131-53513	53513	13	28	41.-
F131-53514	53514	14	30	45.-
F131-53515	53515	15	30	60.-
F131-53516	53516	16	30	60.-
F131-53517	53517	17	30	70.-
F131-53518	53518	18	30	70.-
F131-53519	53519	19	30	70.-
F131-53520	53520	20	30	80.-
F131-53521	53521	21	30	90.-
F131-53522	53522	22	32	100.-
F131-53524	53524	24	32	120.-
6 Point Deep (mm)				
F131-5356306	5356306	6	63	120.-
F131-5356307	5356307	7	63	120.-
F131-5356308	5356308	8	63	110.-
F131-5356309	5356309	9	63	110.-
F131-5356310	5356310	10	63	100.-
F131-5356311	5356311	11	63	100.-
F131-5356312	5356312	12	63	90.-
F131-5356313	5356313	13	63	90.-
F131-5356314	5356314	14	63	100.-
F131-5356315	5356315	15	63	100.-
F131-5356316	5356316	16	63	110.-
F131-5356317	5356317	17	63	120.-
F131-5356318	5356318	18	63	130.-
F131-5356319	5356319	19	63	130.-
F131-5356320	5356320	20	63	150.-
F131-5356321	5356321	21	63	150.-
F131-5356322	5356322	22	63	160.-
12 Point Standard (mm)				
F131-53906	53906	6	28	41.-
F131-53907	53907	7	28	41.-
F131-53908	53908	8	28	41.-
F131-53909	53909	9	28	41.-
F131-53910	53910	10	28	41.-
F131-53911	53911	11	28	41.-
F131-53912	53912	12	28	41.-
F131-53913	53913	13	28	41.-
F131-53914	53914	14	30	45.-
F131-53915	53915	15	30	60.-
F131-53916	53916	16	30	60.-
F131-53917	53917	17	30	70.-
F131-53918	53918	18	30	70.-
F131-53919	53919	19	30	70.-
F131-53920	53920	20	30	80.-
F131-53921	53921	21	30	90.-
F131-53922	53922	22	32	100.-
F131-53924	53924	24	32	120.-

KT CODE	Part no.	Size	L mm	Price Baht
6 Point Standard (in)				
F131-5351.4	5351.4	1/4"	28	41.-
F131-5355.16	5355.16	5/16"	28	41.-
F131-5353.8	5353.8	3/8"	28	41.-
F131-5357.16	5357.16	7/16"	28	41.-
F131-5351.2	5351.2	1/2"	28	41.-
F131-5359.16	5359.16	9/16"	30	45.-
F131-53519.32	53519.32	19/32"	30	60.-
F131-5355.8	5355.8	5/8"	30	60.-
F131-53511.16	53511.16	11/16"	30	70.-
F131-5353.4	5353.4	3/4"	30	70.-
F131-53525.32	53525.32	25/32"	30	80.-
F131-53513.16	53513.16	13/16"	30	90.-
F131-5357.8	5357.8	7/8"	32	100.-
6 Point Deep (in)				
F131-535635.16	535635.16	5/16"	63	110.-
F131-535633.8	535633.8	3/8"	63	100.-
F131-535637.16	535637.16	7/16"	63	100.-
F131-535631.2	535631.2	1/2"	63	90.-
F131-535639.16	535639.16	9/16"	63	100.-
F131-535635.8	535635.8	5/8"	63	110.-
F131-5356311.16	5356311.16	11/16"	63	120.-
F131-535633.4	535633.4	3/4"	63	130.-
12 Point Standard (in)				
F131-5391.4	5391.4	1/4"	28	41.-
F131-5395.16	5395.16	5/16"	28	41.-
F131-5393.8	5393.8	3/8"	28	41.-
F131-5397.16	5397.16	7/16"	28	41.-
F131-5391.2	5391.2	1/2"	28	41.-
F131-5399.16	5399.16	9/16"	30	45.-
F131-53919.32	53919.32	19/32"	30	60.-
F131-5395.8	5395.8	5/8"	30	60.-
F131-53911.16	53911.16	11/16"	30	70.-
F131-5393.4	5393.4	3/4"	30	70.-
F131-53925.32	53925.32	25/32"	30	80.-
F131-53913.16	53913.16	13/16"	30	90.-
F131-5397.8	5397.8	7/8"	32	100.-



FORCE 6 Point Sockets



FORCE 6 Point Deep Sockets



FORCE 12 Point Sockets

3/8" Drive Star Sockets

ลูกบ็อกซ์หัวจัน ขนาดแกน 3/8 นิ้ว

KT CODE	Part no.	Size	L mm	Price Baht
Star				
F131-53604	53604	E4	28	70.-
F131-53605	53605	E5	28	70.-
F131-53606	53606	E6	28	70.-
F131-53607	53607	E7	28	70.-
F131-53608	53608	E8	28	70.-
F131-53610	53610	E10	28	70.-
F131-53611	53611	E11	28	70.-
F131-53612	53612	E12	28	70.-
F131-53614	53614	E14	28	70.-
F131-53616	53616	E16	28	70.-
F131-53618	53618	E18	28	80.-
F131-53620	53620	E20	28	80.-

KT CODE	Part no.	Size	L mm	Price Baht
Star Deep				
F131-5365504	5365504	E4	55	160.-
F131-5365505	5365505	E5	55	160.-
F131-5365506	5365506	E6	55	160.-
F131-5365507	5365507	E7	55	160.-
F131-5366308	5366308	E8	63	170.-
F131-5366310	5366310	E10	63	170.-
F131-5366311	5366311	E11	63	170.-
F131-5366312	5366312	E12	63	170.-
F131-5366314	5366314	E14	63	170.-
F131-5366316	5366316	E16	63	170.-
F131-5366318	5366318	E18	63	190.-



FORCE Star Sockets



FORCE Star Deep Sockets

1/2" Drive Sockets
ลูกบ็อกซ์ ขนาดแกน 1/2 นิ้ว

KT CODE	Part no.	Size	L mm	Price Baht
6 Point Standard (mm)				
F131-54508	54508	8	38	70.-
F131-54509	54509	9	38	70.-
F131-54510	54510	10	38	70.-
F131-54511	54511	11	38	70.-
F131-54512	54512	12	38	70.-
F131-54513	54513	13	38	70.-
F131-54514	54514	14	38	70.-
F131-54515	54515	15	38	70.-
F131-54516	54516	16	38	80.-
F131-54517	54517	17	38	80.-
F131-54518	54518	18	38	90.-
F131-54519	54519	19	38	90.-
F131-54520	54520	20	38	90.-
F131-54521	54521	21	38	110.-
F131-54522	54522	22	38	110.-
F131-54523	54523	23	40	130.-
F131-54524	54524	24	40	130.-
F131-54525	54525	25	43	140.-
F131-54526	54526	26	43	150.-
F131-54527	54527	27	43	150.-
F131-54528	54528	28	43	170.-
F131-54529	54529	29	43	170.-
F131-54530	54530	30	45	200.-
F131-54531	54531	31	45	210.-
F131-54532	54532	32	45	220.-
6 Point Deep (mm)				
F131-5457708	5457708	8	77	160.-
F131-5457709	5457709	9	77	160.-
F131-5457710	5457710	10	77	150.-
F131-5457711	5457711	11	77	150.-
F131-5457712	5457712	12	77	140.-
F131-5457713	5457713	13	77	140.-
F131-5457714	5457714	14	77	130.-
F131-5457715	5457715	15	77	130.-
F131-5457716	5457716	16	77	120.-
F131-5457717	5457717	17	77	130.-
F131-5457718	5457718	18	77	150.-
F131-5457719	5457719	19	77	150.-
F131-5457720	5457720	20	77	160.-
F131-5457721	5457721	21	77	180.-
F131-5457722	5457722	22	77	180.-
F131-5457723	5457723	23	77	190.-
F131-5457724	5457724	24	77	190.-
F131-5457725	5457725	25	77	190.-
F131-5457726	5457726	26	77	260.-
F131-5457727	5457727	27	77	260.-
F131-5457728	5457728	28	77	270.-
F131-5457729	5457729	29	77	270.-
F131-5457730	5457730	30	77	330.-
F131-5457731	5457731	31	77	350.-
F131-5457732	5457732	32	77	360.-
6 Point Standard (in)				
F131-5455.16	5455.16	5/16"	38	70.-
F131-5453.8	5453.8	3/8"	38	70.-
F131-5457.16	5457.16	7/16"	38	70.-
F131-54515.32	54515.32	15/32"	38	70.-
F131-5451.2	5451.2	1/2"	38	70.-
F131-5459.16	5459.16	9/16"	38	70.-
F131-54519.32	54519.32	19/32"	38	70.-
F131-5455.8	5455.8	5/8"	38	80.-
F131-54511.16	54511.16	11/16"	38	80.-
F131-5453.4	5453.4	3/4"	38	90.-
F131-54525.32	54525.32	25/32"	38	90.-
F131-54513.16	54513.16	13/16"	38	110.-
F131-5457.8	5457.8	7/8"	38	110.-
F131-54515.16	54515.16	15/16"	40	130.-
F131-5451.0	5451.0	1"	43	140.-
F131-5451.1.16	5451.1.16	1-1/16"	43	150.-
F131-5451.1.8	5451.1.8	1-1/8"	45	170.-
F131-5451.3.16	5451.3.16	1-3/16"	45	200.-
F131-5451.1.4	5451.1.4	1-1/4"	45	220.-

KT CODE	Part no.	Size	L mm	Price Baht
12 Point Standard (mm)				
F131-54908	54908	8	38	70.-
F131-54909	54909	9	38	70.-
F131-54910	54910	10	38	70.-
F131-54911	54911	11	38	70.-
F131-54912	54912	12	38	70.-
F131-54913	54913	13	38	70.-
F131-54914	54914	14	38	70.-
F131-54915	54915	15	38	70.-
F131-54916	54916	16	38	80.-
F131-54917	54917	17	38	80.-
F131-54918	54918	18	38	90.-
F131-54919	54919	19	38	90.-
F131-54920	54920	20	38	90.-
F131-54921	54921	21	38	110.-
F131-54922	54922	22	38	110.-
F131-54923	54923	23	40	130.-
F131-54924	54924	24	40	130.-
F131-54925	54925	25	43	140.-
F131-54926	54926	26	43	150.-
F131-54927	54927	27	43	150.-
F131-54928	54928	28	43	170.-
F131-54929	54929	29	43	170.-
F131-54930	54930	30	45	200.-
F131-54931	54931	31	45	210.-
F131-54932	54932	32	45	220.-
12 Point Deep (mm)				
F131-5497708	5497708	8	77	160.-
F131-5497709	5497709	9	77	160.-
F131-5497710	5497710	10	77	150.-
F131-5497711	5497711	11	77	150.-
F131-5497712	5497712	12	77	140.-
F131-5497713	5497713	13	77	140.-
F131-5497714	5497714	14	77	130.-
F131-5497715	5497715	15	77	130.-
F131-5497716	5497716	16	77	120.-
F131-5497717	5497717	17	77	130.-
F131-5497718	5497718	18	77	150.-
F131-5497719	5497719	19	77	150.-
F131-5497720	5497720	20	77	160.-
F131-5497721	5497721	21	77	180.-
F131-5497722	5497722	22	77	180.-
F131-5497723	5497723	23	77	190.-
F131-5497724	5497724	24	77	190.-
F131-5497725	5497725	25	77	190.-
F131-5497726	5497726	26	77	260.-
F131-5497727	5497727	27	77	260.-
F131-5497728	5497728	28	77	270.-
F131-5497729	5497729	29	77	270.-
F131-5497730	5497730	30	77	330.-
F131-5497731	5497731	31	77	350.-
F131-5497732	5497732	32	77	360.-
12 Point Standard (in)				
F131-5495.16	5495.16	5/16"	38	70.-
F131-5493.8	5493.8	3/8"	38	70.-
F131-5497.16	5497.16	7/16"	38	70.-
F131-54915.32	54915.32	15/32"	38	70.-
F131-5491.2	5491.2	1/2"	38	70.-
F131-5499.16	5499.16	9/16"	38	70.-
F131-54919.32	54919.32	19/32"	38	70.-
F131-5495.8	5495.8	5/8"	38	80.-
F131-54911.16	54911.16	11/16"	38	80.-
F131-5493.4	5493.4	3/4"	38	90.-
F131-54925.32	54925.32	25/32"	38	90.-
F131-54913.16	54913.16	13/16"	38	110.-
F131-5497.8	5497.8	7/8"	38	110.-
F131-54915.16	54915.16	15/16"	40	130.-
F131-5491.0	5491.0	1"	43	140.-
F131-5491.1.16	5491.1.16	1-1/16"	43	150.-
F131-5491.1.8	5491.1.8	1-1/8"	45	170.-
F131-5491.3.16	5491.3.16	1-3/16"	45	200.-
F131-5491.1.4	5491.1.4	1-1/4"	45	220.-



FORCE 6 Point Sockets



FORCE 6 Point Deep Sockets



FORCE 12 Point Sockets



FORCE 12 Point Deep Sockets

1/2" DR. Star Sockets

ลูกบ็อกซ์หัวจับ ขนาดแกน 1/2 นิ้ว

KT CODE	Part no.	Size	L mm	Price Baht
6 Point Standard (mm.)				
F131-54608	54608	E8	38	110.-
F131-54610	54610	E10	38	110.-
F131-54611	54611	E11	38	110.-
F131-54612	54612	E12	38	110.-
F131-54614	54614	E14	38	110.-
F131-54616	54616	E16	38	110.-
F131-54618	54618	E18	38	110.-
F131-54620	54620	E20	38	120.-
F131-54622	54622	E22	38	120.-
F131-54624	54624	E24	40	140.-



1/2" DR. Star Deep Sockets

ลูกบ็อกซ์หัวจับยาว ขนาดแกน 1/2 นิ้ว

KT CODE	Part no.	Size	L mm	Price Baht
6 Point Deep (mm.)				
F131-5467710	5467710	E10	77	240.-
F131-5467711	5467711	E11	77	240.-
F131-5467712	5467712	E12	77	240.-
F131-5467714	5467714	E14	77	240.-
F131-5467716	5467716	E16	77	240.-
F131-5467718	5467718	E18	77	240.-
F131-5467720	5467720	E20	77	240.-
F131-5467724	5467724	E24	77	310.-



1/2" Phillips Socket Bits

ลูกบ็อกซ์เดียวปากแฉก ขนาดแกน 1/2 นิ้ว

KT CODE	Part no.	Size	L mm	Weight g	Pcs./Box	Price/Piece Baht
F131-341552	341552	PH.2	55	63	10	150.-
F131-341553	341553	PH.3	55	65	10	150.-
F131-341554	341554	PH.4	55	70	10	170.-



1/2" Slotted Socket Bits

ลูกบ็อกซ์เดียวปากแบน ขนาดแกน 1/2 นิ้ว

KT CODE	Part no.	size	L mm	Weight g	Pcs./Box	Price/Piece Baht
F131-3435508	3435508	1.2 x 8	55	70	10	170.-
F131-3435509	3435509	1.6 x 9	55	70	10	170.-
F131-3435510	3435510	1.6 x 10	55	70	10	170.-
F131-3435511	3435511	1.8 x 11	55	92	10	190.-
F131-3435512	3435512	2.0 x 12	55	102	10	190.-
F131-3435514	3435514	2.5 x 14	55	112	10	220.-
F131-3435516	3435516	2.5 x 16	55	112	10	310.-



1/2" Hex Socket Bits
 ลูกบ็อกซ์เดี่ยว 6 เหลี่ยม ขนาดแกน 1/2 นิ้ว



55-70 mm

KT CODE	Part no.	Size	L mm	Weight g	Pcs./Box	Price/Piece Baht
F131-34405504	34405504	4	55	62	10	150.-
F131-34405505	34405505	5	55	64	10	150.-
F131-34405506	34405506	6	55	65	10	150.-
F131-34405507	34405507	7	55	68	10	170.-
F131-34405508	34405508	8	55	69	10	170.-
F131-34405509	34405509	9	55	79	10	170.-
F131-34405510	34405510	10	55	80	10	170.-
F131-34405512	34405512	12	55	103	10	180.-
F131-34406514	34406514	14	65	149	10	220.-
F131-34407017	34407017	17	70	196	10	260.-
F131-34407019	34407019	19	70	235	10	300.-

110 mm

KT CODE	Part no.	Size	L mm	Weight g	Pcs./Box	Price/Piece Baht
F131-34411005	34411005	5	110	85	10	170.-
F131-34411006	34411006	6	110	85	10	170.-
F131-34411007	34411007	7	110	91	10	190.-
F131-34411008	34411008	8	110	93	10	190.-
F131-34411010	34411010	10	110	117	10	200.-
F131-34411012	34411012	12	110	162	10	230.-
F131-34411014	34411014	14	110	207	10	270.-
F131-34411017	34411017	17	110	274	10	330.-
F131-34411019	34411019	19	110	331	10	390.-

140-248 mm

KT CODE	Part no.	Size	L mm	Weight g	Pcs./Box	Price/Piece Baht
F131-34414006	34414006	6	140	89	10	210.-
F131-34414008	34414008	8	140	104	10	210.-
F131-34414010	34414010	10	140	139	10	220.-
F131-34414012	34414012	12	140	186	10	250.-
F131-34414014	34414014	14	140	245	10	310.-
F131-34416006	34416006	6	160	95	10	210.-
F131-34418005	34418005	5	180	120	10	220.-
F131-34419008	34419008	8	190	130	10	220.-
F131-34422006	34422006	6	220	115	10	230.-
F131-34424806	34424806	6	248	125	10	240.-

1/2" Ribe Socket Bit
 ลูกบ็อกซ์เดี่ยว เซาะร่อง ขนาดแกน 1/2 นิ้ว



100 mm

KT CODE	Part no.	Size	L mm	Weight g	Pcs./Box	Price/Piece Baht
F131-34910005	34910005	M5	100	82	10	190.-
F131-34910006	34910006	M6	100	82	10	190.-
F131-34910007	34910007	M7	100	82	10	190.-
F131-34910008	34910008	M8	100	82	10	190.-
F131-34910009	34910009	M9	100	106	10	190.-
F131-34910010	34910010	M10	100	122	10	190.-
F131-34910012	34910012	M12	100	150	10	230.-
F131-34910013	34910013	M13	100	185	10	270.-
F131-34910014	34910014	M14	100	187	10	270.-
F131-34910016	34910016	M16	100	237	10	330.-

1/2" Star Tamperproof Socket Bits

ลูกบ็อกซ์เต็อยจับแกนกลวง ขนาดแกน 1/2 นิ้ว



55-70 mm

KT CODE	Part no.	Size	L mm	Weight g	Pcs./Box	Price/Piece Baht
F131-34705520	34705520	T-20H	55	62	10	150.-
F131-34705525	34705525	T-25H	55	62	10	150.-
F131-34705527	34705527	T-27H	55	62	10	150.-
F131-34705530	34705530	T-30H	55	62	10	150.-
F131-34705540	34705540	T-40H	55	64	10	150.-
F131-34705545	34705545	T-45H	55	68	10	170.-
F131-34705550	34705550	T-50H	55	68	10	170.-
F131-34705555	34705555	T-55H	55	78	10	180.-
F131-34705560	34705560	T-60H	55	104	10	200.-
F131-34705570	34705570	T-70H	55	131	10	230.-
F131-34707080	34707080	T-80H	70	139	10	320.-

100 mm

KT CODE	Part no.	Size	L mm	Weight g	Pcs./Box	Price/Piece Baht
F131-34710020	34710020	T-20H	100	76	10	170.-
F131-34710025	34710025	T-25H	100	76	10	170.-
F131-34710027	34710027	T-27H	100	76	10	170.-
F131-34710030	34710030	T-30H	100	76	10	170.-
F131-34710040	34710040	T-40H	100	76	10	170.-
F131-34710045	34710045	T-45H	100	85	10	190.-
F131-34710050	34710050	T-50H	100	87	10	190.-
F131-34710055	34710055	T-55H	100	108	10	200.-
F131-34710060	34710060	T-60H	100	143	10	230.-
F131-34710070	34710070	T-70H	100	189	10	270.-
F131-34710080	34710080	T-80H	100	238	10	370.-
F131-34710090	34710090	T-90H	100	296	5	440.-
F131-347100100	347100100	T-100H	100	346	5	520.-

1/2" Spline Socket Bits

ลูกบ็อกซ์เต็อย 12 จีบ ขนาดแกน 1/2 นิ้ว



55 mm

KT CODE	Part no.	Size	L mm	Weight g	Pcs./Box	Price/Piece Baht
F131-34805505	34805505	M5	55	67	10	170.-
F131-34805506	34805506	M6	55	67	10	170.-
F131-34805508	34805508	M8	55	67	10	170.-
F131-34805509	34805509	M9	55	77	10	170.-
F131-34805510	34805510	M10	55	78	10	170.-
F131-34805512	34805512	M12	55	100	10	180.-
F131-34805514	34805514	M14	55	131	10	220.-
F131-34805516	34805516	M16	55	162	10	250.-

100 mm

KT CODE	Part no.	Size	L mm	Weight g	Pcs./Box	Price/Piece Baht
F131-34810005	34810005	M5	100	80	10	190.-
F131-34810006	34810006	M6	100	85	10	190.-
F131-34810008	34810008	M8	100	87	10	190.-
F131-34810009	34810009	M9	100	95	10	200.-
F131-34810010	34810010	M10	100	108	10	200.-
F131-34810012	34810012	M12	100	151	10	230.-
F131-34810014	34810014	M14	100	187	10	270.-
F131-34810016	34810016	M16	100	242	10	330.-

3/4" Drive Sockets
ลูกบ็อกซ์ ขนาดแกน 3/4 นิ้ว



FORCE 6 Point Sockets

FORCE 12 Point Sockets

KT Code	Part no.	Size	L mm	Price Baht
6 Point Standard (mm)				
F131-56519	56519	19	36	200.-
F131-56520	56520	20	36	200.-
F131-56521	56521	21	36	200.-
F131-56522	56522	22	36	200.-
F131-56523	56523	23	36	200.-
F131-56524	56524	24	36	210.-
F131-56525	56525	25	36	220.-
F131-56526	56526	26	36	230.-
F131-56527	56527	27	36	240.-
F131-56528	56528	28	38	270.-
F131-56529	56529	29	38	270.-
F131-56530	56530	30	38	290.-
F131-56532	56532	32	38	350.-
F131-56533	56533	33	38	410.-
F131-56535	56535	35	42	440.-
F131-56536	56536	36	42	450.-
F131-56538	56538	38	45	470.-
F131-56540	56540	40	45	510.-
F131-56541	56541	41	45	530.-
F131-56542	56542	42	45	540.-
F131-56546	56546	46	48	650.-
F131-56550	56550	50	48	710.-
F131-56554	56554	54	48	760.-
F131-56555	56555	55	48	760.-
F131-56560	56560	60	48	880.-

KT Code	Part no.	Size	L mm	Price Baht
12 Point Standard (mm)				
F131-56919	56919	19	36	200.-
F131-56921	56921	21	36	200.-
F131-56922	56922	22	36	200.-
F131-56923	56923	23	36	200.-
F131-56924	56924	24	36	210.-
F131-56925	56925	25	36	220.-
F131-56926	56926	26	36	230.-
F131-56927	56927	27	36	240.-
F131-56928	56928	28	38	270.-
F131-56929	56929	29	38	270.-
F131-56930	56930	30	38	290.-
F131-56931	56931	31	38	340.-
F131-56932	56932	32	38	350.-
F131-56933	56933	33	38	410.-
F131-56934	56934	34	42	420.-
F131-56935	56935	35	42	440.-
F131-56936	56936	36	42	450.-
F131-56938	56938	38	45	470.-
F131-56941	56941	41	45	530.-
F131-56946	56946	46	48	650.-
F131-56950	56950	50	48	710.-
F131-56955	56955	55	48	760.-
F131-56956	56956	56	48	820.-
F131-56960	56960	60	48	880.-
F131-56965	56965	65	48	1,270.-

KT CODE	Part no.	Size	L mm	Price Baht
12 Point Standard (in)				
F131-5693.4	5693.4	3/4"	36	200.-
F131-56913.16	56913.16	13/16"	36	200.-
F131-5697.8	5697.8	7/8"	36	200.-
F131-56915.16	56915.16	15/16"	36	200.-
F131-5691.0	5691.0	1"	36	220.-
F131-5691.1.16	5691.1.16	1-1/16"	36	240.-
F131-5691.1.8	5691.1.8	1-1/8"	38	270.-
F131-5691.3.16	5691.3.16	1-3/16"	38	290.-
F131-5691.1.4	5691.1.4	1-1/4"	38	350.-
F131-5691.5.16	5691.5.16	1-5/16"	38	410.-
F131-5691.3.8	5691.3.8	1-3/8"	42	440.-
F131-5691.7.16	5691.7.16	1-7/16"	42	460.-
F131-5691.1.2	5691.1.2	1-1/2"	45	470.-
F131-5691.9.16	5691.9.16	1-9/16"	45	510.-
F131-5691.5.8	5691.5.8	1-5/8"	45	530.-
F131-5691.11.16	5691.11.16	1-11/16"	45	560.-
F131-5691.3.4	5691.3.4	1-3/4"	48	590.-
F131-5691.13.16	5691.13.16	1-13/16"	48	650.-
F131-5691.7.8	5691.7.8	1-7/8"	48	680.-
F131-5691.15.16	5691.15.16	1-15/16"	48	700.-
F131-5692.0	5692.0	2"	48	730.-
F131-5692.1.16	5692.1.16	2-1/16"	48	740.-
F131-5692.1.8	5692.1.8	2-1/8"	48	760.-
F131-5692.3.16	5692.3.16	2-3/16"	48	800.-
F131-5692.1.4	5692.1.4	2-1/4"	48	840.-
F131-5692.5.16	5692.5.16	2-5/16"	50	870.-
F131-5692.3.8	5692.3.8	2-3/8"	50	880.-
F131-5692.7.16	5692.7.16	2-7/16"	50	1,040.-
F131-5692.1.2	5692.1.2	2-1/2"	50	1,200.-

1" Drive Sockets
ลูกบ็อกซ์ ขนาดแกน 1 นิ้ว

KT CODE	Part no.	Size	L mm	Price Baht	KT CODE	Part no.	Size	L mm	Price Baht
12 Point Standard (mm)					12 Point Standard (in)				
F131-58935	58935	35	61	630.-	F131-5891.3.8	5891.3.8	1-3/8"	61	630.-
F131-58936	58936	36	65	630.-	F131-5891.7.16	5891.7.16	1-7/16"	65	630.-
F131-58938	58938	38	65	630.-	F131-5891.1.2	5891.1.2	1-1/2"	65	630.-
F131-58941	58941	41	70	710.-	F131-5891.5.8	5891.5.8	1-5/8"	70	710.-
F131-58946	58946	46	75	870.-	F131-5891.11.16	5891.11.16	1-11/16"	70	790.-
F131-58950	58950	50	75	970.-	F131-5891.3.4	5891.3.4	1-3/4"	75	820.-
F131-58954	58954	54	80	1,040.-	F131-5891.13.16	5891.13.16	1-13/16"	75	870.-
F131-58955	58955	55	80	1,060.-	F131-5891.7.8	5891.7.8	1-7/8"	75	920.-
F131-58958	58958	58	80	1,080.-	F131-5892.0	5892.0	2"	75	990.-
F131-58960	58960	60	84	1,240.-	F131-5892.1.16	5892.1.16	2-1/16"	80	1,010.-
F131-58963	58963	63	87	1,360.-	F131-5892.1.8	5892.1.8	2-1/8"	80	1,040.-
F131-58965	58965	65	87	1,480.-	F131-5892.3.16	5892.3.16	2-3/16"	80	1,070.-
F131-58967	58967	67	90	1,380.-	F131-5892.1.4	5892.1.4	2-1/4"	80	1,070.-
F131-58970	58970	70	93	1,730.-	F131-5892.5.16	5892.5.16	2-5/16"	80	1,160.-
F131-58971	58971	71	93	1,760.-	F131-5892.3.8	5892.3.8	2-3/8"	84	1,240.-
F131-58975	58975	75	97	1,990.-	F131-5892.7.16	5892.7.16	2-7/16"	87	1,360.-
F131-58977	58977	77	103	2,120.-	F131-5892.1.2	5892.1.2	2-1/2"	87	1,420.-
F131-58980	58980	80	103	2,280.-	F131-5892.9.16	5892.9.16	2-9/16"	90	1,480.-
F131-58985	58985	85	105	3,040.-	F131-5892.5.8	5892.5.8	2-5/8"	90	1,380.-
-	-	-	-	-	F131-5892.11.16	5892.11.16	2-11/16"	93	1,500.-
-	-	-	-	-	F131-5892.3.4	5892.3.4	2-3/4"	93	1,730.-
-	-	-	-	-	F131-5892.13.16	5892.13.16	2-13/16"	93	1,760.-
-	-	-	-	-	F131-5892.7.8	5892.7.8	2-7/8"	97	1,880.-
-	-	-	-	-	F131-5892.15.16	5892.15.16	2-15/16"	97	1,990.-
-	-	-	-	-	F131-5893.0	5893.0	3"	103	2,060.-
-	-	-	-	-	F131-5893.1.8	5893.1.8	2-1/8"	103	2,230.-



FORCE 12 Point Sockets

Impact Accessories

อุปกรณ์เสริมเครื่องมือ

ผลิตจากเหล็กแข็งคุณภาพสูง

โครม-โมลิบดีนัม (CR-MO) อบด้วย

ความร้อน เพื่อความแข็งแรง ทนทานและ

ต้านทานแรงสั่นสะเทือนได้ดี เคลือบผิวสีดำ

ด้วยกระบวนการ **Black Oxide** เพื่อป้องกันการสึกกร่อน

จากสนิม มีขนาดให้เลือกใช้งาน 3/8, 1/2, 3/4 และ 1 นิ้ว

มีทั้งชนิด **Ball Type** และ **Pin Type**



ค้ำมต่อเครื่องมือ



ข้อต่ออ่อนชนิดเตี้ย



ข้อต่ออ่อนชนิดลูกปืน



อแดปเตอร์ชนิดเตี้ย



อแดปเตอร์ชนิดลูกปืน

KT Code	Model	Description	Length(mm)	Weight(g)	Pcs/Box	Price/Piece
3/8" Drive Impact Accessories						
F131-8043075MPP	8043075MPP	ค้ำมต่อเครื่องมือ ชนิดเตี้ย ยาว 3 นิ้ว	75	76	10	80.-
F131-8043150MPP	8043150MPP	ค้ำมต่อเครื่องมือ ชนิดเตี้ย ยาว 6 นิ้ว	150	145	10	150.-
F131-80531MPP	80531MPP	ข้อต่ออ่อนเครื่องมือ ชนิดเตี้ย	71	110	10	300.-
F131-80531MPB	80531MPB	ข้อต่ออ่อนเครื่องมือ ชนิดลูกปืน	71	88	10	300.-
F131-80932MPP	80932MPP	อแดปเตอร์ ชนิดเตี้ย ขนาด 3/8" F x 1/4" M	28	50	10	80.-
F131-80934MPP	80934MPP	อแดปเตอร์ ชนิดเตี้ย ขนาด 3/8" F x 1/2" M	36	46	10	90.-
F131-80932MPB	80932MPB	อแดปเตอร์ ชนิดลูกปืน ขนาด 3/8" F x 1/4" M	28	50	10	80.-
F131-80934MPB	80934MPB	อแดปเตอร์ ชนิดลูกปืน ขนาด 3/8" F x 1/2" M	36	46	10	90.-
1/2" Drive Impact Accessories						
F131-8044075MPP	8044075MPP	ค้ำมต่อเครื่องมือ ชนิดเตี้ย ยาว 3 นิ้ว	75	148	10	140.-
F131-8044125MPP	8044125MPP	ค้ำมต่อเครื่องมือ ชนิดเตี้ย ยาว 5 นิ้ว	125	230	10	180.-
F131-8044250MPP	8044250MPP	ค้ำมต่อเครื่องมือ ชนิดเตี้ย ยาว 10 นิ้ว	250	443	5	320.-
F131-80541MPP	80541MPP	ข้อต่ออ่อนเครื่องมือ ชนิดเตี้ย	75	141	10	360.-
F131-80541MPB	80541MPB	ข้อต่ออ่อนเครื่องมือ ชนิดลูกปืน	75	139	10	360.-
F131-80943MPP	80943MPP	อแดปเตอร์ ชนิดเตี้ย ขนาด 1/2" F x 3/8" M	38	70	10	130.-
F131-80946MPP	80946MPP	อแดปเตอร์ ชนิดเตี้ย ขนาด 1/2" F x 3/4" M	48	140	10	220.-
F131-80943MPB	80943MPB	อแดปเตอร์ ชนิดลูกปืน ขนาด 1/2" F x 3/8" M	38	72	10	130.-
F131-80946MPB	80946MPB	อแดปเตอร์ ชนิดลูกปืน ขนาด 1/2" F x 3/4" M	48	145	10	220.-
3/4" Drive Impact Accessories						
F131-8046100MPP	8046100MPP	ค้ำมต่อเครื่องมือ ชนิดเตี้ย ยาว 4 นิ้ว	100	641	2	650.-
F131-8046175MPP	8046175MPP	ค้ำมต่อเครื่องมือ ชนิดเตี้ย ยาว 7 นิ้ว	175	923	2	880.-
F131-8046250MPP	8046250MPP	ค้ำมต่อเครื่องมือ ชนิดเตี้ย ยาว 10 นิ้ว	250	1223	2	1,090.-
F131-8046330MPP	8046330MPP	ค้ำมต่อเครื่องมือ ชนิดเตี้ย ยาว 13 นิ้ว	330	1544	1	1,350.-
F131-80561MPP	80561MPP	ข้อต่ออ่อนเครื่องมือ ชนิดเตี้ย	110	602	1	1,260.-
F131-80561MPB	80561MPB	ข้อต่ออ่อนเครื่องมือ ชนิดลูกปืน	110	624	1	1,260.-
F131-80964MPP	80964MPP	อแดปเตอร์ ชนิดเตี้ย ขนาด 3/4" F x 1/2" M	58	334	2	410.-
F131-80968MPP	80968MPP	อแดปเตอร์ ชนิดเตี้ย ขนาด 3/4" F x 1" M	63	430	2	510.-
F131-80964MPB	80964MPB	อแดปเตอร์ ชนิดลูกปืน ขนาด 3/4" F x 1/2" M	58	320	2	420.-
F131-80968MPB	80968MPB	อแดปเตอร์ ชนิดลูกปืน ขนาด 3/4" F x 1" M	63	400	2	510.-
1" Drive Impact Accessories						
F131-8048175MPP	8048175MPP	ค้ำมต่อเครื่องมือ ชนิดเตี้ย ยาว 7 นิ้ว	175	935	2	1,320.-
F131-8048250MPP	8048250MPP	ค้ำมต่อเครื่องมือ ชนิดเตี้ย ยาว 10 นิ้ว	250	1476	2	1,570.-
F131-8048330MPP	8048330MPP	ค้ำมต่อเครื่องมือ ชนิดเตี้ย ยาว 13 นิ้ว	330	1961	1	2,180.-
F131-80581MPP	80581MPP	ข้อต่ออ่อนเครื่องมือ ชนิดเตี้ย	135	1626	1	2,100.-
F131-80581MPB	80581MPB	ข้อต่ออ่อนเครื่องมือ ชนิดลูกปืน	135	1626	1	2,110.-
F131-80986MPP	80986MPP	อแดปเตอร์ ชนิดเตี้ย ขนาด 1" F x 3/4" M	75	1070	1	600.-
F131-80986MPB	80986MPB	อแดปเตอร์ ชนิดลูกปืน ขนาด 1" F x 3/4" M	75	596	2	600.-

Impact Socket Sets

ชุดลูกบ็อกซ์สำหรับเครื่องมือ



3083



3084



4109



4107

KT Code	Model	Brand	No.of Pieces	Socket Type	Sockets	Weight(g)	Price / Set
F131-3083	3083	FORCE	8	มาตรฐาน 6 เหลี่ยม สำหรับต้อย 3/8 นิ้ว	Metric: 8, 10, 11, 12, 13, 14, 17, 19 มม.	625	630.-
F131-3084	3084	FORCE	8	มาตรฐาน 6 เหลี่ยม สำหรับต้อย 3/8 นิ้ว	Deep Metric: 8, 10, 11, 12, 13, 14, 17, 19 มม.	1150	1,090.-
F131-4109	4109	FORCE	10	มาตรฐาน 6 เหลี่ยม สำหรับต้อย 1/2 นิ้ว	Metric: 11, 12, 13, 14, 16, 17, 19, 21, 22, 24 มม.	1250	1,320.-
F131-4107	4107	FORCE	10	มาตรฐาน 6 เหลี่ยม สำหรับต้อย 1/2 นิ้ว	Deep Metric: 11, 12, 13, 14, 16, 17, 19, 21, 22, 24 มม.	2690	2,280.-

Wheel Nut Impact Socket Sets

ชุดลูกบ็อกซ์สำหรับขันน็อตล้อแม็ก



4032



4033



K4099

KT Code	Model	Brand	No.of Pieces	Socket Type	Sockets	Weight(g)	Price / Set
F131-4032	4032	FORCE	3	มาตรฐาน 6 เหลี่ยม สำหรับต้อย 1/2 นิ้ว	Deep Metric 85 mm: 17, 19, 21 มม.	930	1,060.-
F131-4033	4033	FORCE	3	มาตรฐาน 6 เหลี่ยม สำหรับต้อย 1/2 นิ้ว	Deep Metric 150 mm: 17, 19, 21 มม.	1435	2,280.-
F131-K4099	K4099	FORCE	9	มาตรฐาน 6 เหลี่ยม สำหรับต้อย 1/2 นิ้ว	Deep Metric 85 mm: 14, 15, 17, 19, 21, 22, 23, 24, 27 มม.	2543	3,250.-

1/2" Drive 6pt. Impact Sockets

ลูกบ็อกซ์ 6 เหลี่ยม ขนาดแกน 1/2 นิ้ว



Impact Sockets

KT CODE	Part no.	Size	L mm	Weight g	Price Baht
F131-44508	44508	8	38	71	120.-
F131-44509	44509	9	38	71	120.-
F131-44510	44510	10	38	72	120.-
F131-44511	44511	11	38	72	120.-
F131-44512	44512	12	38	74	120.-
F131-44513	44513	13	38	77	120.-
F131-44514	44514	14	38	80	120.-
F131-44515	44515	15	38	82	120.-
F131-44516	44516	16	38	85	120.-
F131-44517	44517	17	38	89	120.-
F131-44518	44518	18	38	89	120.-
F131-44519	44519	19	38	102	140.-
F131-44520	44520	20	38	124	150.-
F131-44521	44521	21	38	124	150.-
F131-44522	44522	22	43	148	170.-
F131-44523	44523	23	43	148	170.-
F131-44524	44524	24	43	154	190.-
F131-44525	44525	25	43	160	290.-
F131-44526	44526	26	43	181	290.-
F131-44527	44527	27	43	181	300.-
F131-44528	44528	28	45	197	300.-
F131-44529	44529	29	45	200	300.-
F131-44530	44530	30	45	218	310.-
F131-44531	44531	31	45	218	330.-
F131-44532	44532	32	45	218	330.-
F131-44533	44533	33	46	223	340.-
F131-44534	44534	34	46	230	340.-
F131-44535	44535	35	48	268	350.-
F131-44536	44536	36	48	289	400.-
F131-44538	44538	38	50	314	430.-
F131-44539	44539	39	52	350	480.-
F131-44541	44541	41	55	388	500.-

Deep Impact Sockets

KT CODE	Part no.	Size	L mm	Weight g	Price Baht
F131-4458508	4458508	8	85	110	220.-
F131-4458509	4458509	9	85	120	220.-
F131-4458510	4458510	10	85	123	220.-
F131-4458511	4458511	11	85	135	220.-
F131-4458512	4458512	12	85	147	220.-
F131-4458513	4458513	13	85	154	220.-
F131-4458514	4458514	14	85	178	220.-
F131-4458515	4458515	15	85	181	220.-
F131-4458516	4458516	16	85	204	220.-
F131-4458517	4458517	17	85	209	220.-
F131-4458518	4458518	18	85	215	220.-
F131-4458519	4458519	19	85	242	240.-
F131-4458520	4458520	20	85	277	260.-
F131-4458521	4458521	21	85	279	260.-
F131-4458522	4458522	22	85	299	290.-
F131-4458523	4458523	23	85	299	290.-
F131-4458524	4458524	24	85	336	330.-
F131-4458525	4458525	25	85	366	420.-
F131-4458526	4458526	26	85	367	420.-
F131-4458527	4458527	27	85	367	420.-
F131-4458528	4458528	28	85	377	440.-
F131-4458529	4458529	29	85	393	430.-
F131-4458530	4458530	30	85	400	430.-
F131-4458531	4458531	31	85	405	430.-
F131-4458532	4458532	32	85	458	430.-
F131-4458533	4458533	33	85	466	470.-
F131-4458534	4458534	34	85	475	470.-
F131-4458535	4458535	35	85	489	500.-
F131-4458536	4458536	36	85	499	530.-
F131-4458538	4458538	38	85	518	530.-
F131-4458541	4458541	41	85	545	570.-

1/2" Drive 6pt. Impact Middle Deep Sockets

ลูกบ็อกซ์ 6 เหลี่ยม ยาวปานกลาง ขนาดแกน 1/2 นิ้ว

KT CODE	Part no.	Size	L mm	Weight g	Pcs./Box	Price Baht
Middle Deep Sockets						
F131-4455214	4455214	14	52	100	10	170.-
F131-4455217	4455217	17	52	125	10	180.-
F131-4455219	4455219	19	52	142	10	190.-
F131-4455221	4455221	21	52	161	10	210.-
F131-4455223	4455223	23	52	174	10	230.-
F131-4455224	4455224	24	52	185	10	250.-
Thin Wall Middle Deep Sockets						
F131-4455214TH	4455214TH	14	52	86	10	180.-
F131-4455217TH	4455217TH	17	52	99	10	190.-
F131-4455219TH	4455219TH	19	52	118	10	190.-
F131-4455221TH	4455221TH	21	52	130	10	210.-
F131-4455223TH	4455223TH	23	52	144	10	230.-
F131-4455224TH	4455224TH	24	52	152	10	250.-



1/2" Drive Wheel Nut 6 pt. Impact Sockets

ลูกบ็อกซ์ 6 เหลี่ยม ขนาดแกน 1/2 นิ้ว สำหรับขันน็อตล้อแม็ก



Impact Thin Wall Deep Socket



Wheel Nut Impact Sockets (85mm)



Wheel Nut Impact Sockets (150mm)

Impact Thin Wall Deep Sockets

KT CODE	Part no.	Size	mm	L mm	Weight g	Pcs./Box	Price/Piece Baht
F131-4458517TH	4458517TH	17	24	85	173	10	210.-
F131-4458519TH	4458519TH	19	26	85	219	10	230.-
F131-4458521TH	4458521TH	21	29	85	240	10	240.-

Wheel Nut Impact Sockets

KT CODE	Part no.	Size	mm	L mm	Weight g	Pcs./Box	Price/Piece Baht
F131-4458515C	4458515C	15	-	85	180	1	300.-
F131-4458517C	4458517C	17	-	85	225	1	300.-
F131-4458519C	4458519C	19	-	85	240	1	320.-
F131-4458521C	4458521C	21	-	85	260	1	340.-
F131-44515017C	44515017C	17	-	150	365	1	750.-
F131-44515019C	44515019C	19	-	150	395	1	750.-
F131-44515021C	44515021C	21	-	150	420	1	750.-

1/2" Hex Impact Socket Bits

ลูกบ็อกซ์เหลี่ยมเตี้ย 6 เหลี่ยม ขนาดแกน 1/2 นิ้ว



KT CODE	Part no.	Size	L mm	Price Baht
F131-24406004	24406004	4	60	240.-
F131-24406005	24406005	5	60	240.-
F131-24406006	24406006	6	60	240.-
F131-24406007	24406007	7	60	230.-
F131-24406008	24406008	8	60	230.-
F131-24406010	24406010	10	60	230.-
F131-24406012	24406012	12	60	230.-
F131-24406014	24406014	14	60	230.-
F131-24406017	24406017	17	60	230.-
F131-24406019	24406019	19	60	230.-

1/2" Star Impact Socket Bits

ลูกบ็อกซ์เหลี่ยมเตี้ยหัวจับ ขนาดแกน 1/2 นิ้ว



KT CODE	Part no.	Size	L mm	Price Baht
40 mm				
F131-24620	24620	T20	40	140.-
F131-24625	24625	T25	40	140.-
F131-24627	24627	T27	40	140.-
F131-24630	24630	T30	40	140.-
F131-24640	24640	T40	40	140.-
F131-24645	24645	T45	40	140.-
F131-24650	24650	T50	40	140.-
F131-24655	24655	T55	40	140.-
F131-24660	24660	T60	40	140.-
F131-24670	24670	T70	40	140.-

KT CODE	Part no.	Size	L mm	Price Baht
60 mm				
F131-24606020	24606020	T20	60	230.-
F131-24606025	24606025	T25	60	230.-
F131-24606027	24606027	T27	60	230.-
F131-24606030	24606030	T30	60	230.-
F131-24606040	24606040	T40	60	230.-
F131-24606045	24606045	T45	60	230.-
F131-24606050	24606050	T50	60	230.-
F131-24606055	24606055	T55	60	220.-
F131-24606060	24606060	T60	60	220.-
F131-24606070	24606070	T70	60	220.-

3/4" Drive 6pt. Impact Sockets

ลูกบ็อกซ์ลม 6 เหลี่ยม ขนาดแกน 3/4 นิ้ว

KT CODE	Part no.	Size	L mm	Weight g	Price Baht
F131-46517	46517	17	50	254	360.-
F131-46518	46518	18	50	252	360.-
F131-46519	46519	19	50	248	360.-
F131-46520	46520	20	50	254	360.-
F131-46521	46521	21	50	254	360.-
F131-46522	46522	22	50	262	360.-
F131-46523	46523	23	50	266	360.-
F131-46524	46524	24	50	268	360.-
F131-46525	46525	25	50	268	360.-
F131-46526	46526	26	50	268	360.-
F131-46527	46527	27	54	294	360.-
F131-46528	46528	28	54	364	400.-
F131-46529	46529	29	54	362	400.-
F131-46530	46530	30	54	376	410.-
F131-46531	46531	31	54	384	410.-
F131-46532	46532	32	57	380	410.-
F131-46533	46533	33	57	412	420.-
F131-46534	46534	34	57	434	430.-
F131-46535	46535	35	57	438	440.-
F131-46536	46536	36	57	432	470.-
F131-46537	46537	37	57	444	470.-
F131-46538	46538	38	57	452	520.-
F131-46539	46539	39	57	478	530.-
F131-46540	46540	40	57	480	530.-
F131-46541	46541	41	57	498	560.-
F131-46542	46542	42	57	564	600.-
F131-46543	46543	43	63	580	650.-
F131-46544	46544	44	63	626	650.-
F131-46545	46545	45	63	658	680.-
F131-46546	46546	46	63	772	680.-
F131-46548	46548	48	68	826	810.-
F131-46550	46550	50	68	880	840.-
F131-46552	46552	52	70	990	880.-
F131-46554	46554	54	70	1022	940.-
F131-46555	46555	55	72	1136	940.-
F131-46557	46557	57	72	1178	1,010.-
F131-46558	46558	58	75	1190	1,090.-
F131-46560	46560	60	75	1282	1,170.-
F131-46565	46565	65	78	1548	1,310.-



3/4" Drive 6pt. Impact Deep Sockets

ลูกบ็อกซ์ลมยาว 6 เหลี่ยม ขนาดแกน 3/4 นิ้ว

KT CODE	Part no.	Size	L mm	Weight g	Price Baht
F131-46510019	46510019	19	100	426	610.-
F131-46510020	46510020	20	100	434	610.-
F131-46510021	46510021	21	100	456	610.-
F131-46510022	46510022	22	100	496	610.-
F131-46510023	46510023	23	100	514	610.-
F131-46510024	46510024	24	100	704	610.-
F131-46510025	46510025	25	100	476	550.-
F131-46510026	46510026	26	100	480	550.-
F131-46510027	46510027	27	100	506	560.-
F131-46510028	46510028	28	100	568	610.-
F131-46510029	46510029	29	100	576	610.-
F131-46510030	46510030	30	100	626	610.-
F131-46510032	46510032	32	100	598	610.-
F131-46510033	46510033	33	100	650	610.-
F131-46510034	46510034	34	100	710	620.-
F131-46510035	46510035	35	100	728	650.-
F131-46510036	46510036	36	100	726	650.-
F131-46510037	46510037	37	100	748	670.-
F131-46510038	46510038	38	100	700	670.-
F131-46510039	46510039	39	100	828	700.-
F131-46510041	46510041	41	100	866	720.-
F131-46510042	46510042	42	100	936	750.-
F131-46510046	46510046	46	100	1176	880.-
F131-46510048	46510048	48	100	1282	1,040.-
F131-46510050	46510050	50	100	1312	1,120.-
F131-46510055	46510055	55	100	1358	1,170.-
F131-46510060	46510060	60	100	1734	1,390.-
F131-46510065	46510065	65	100	1710	1,510.-



1" Drive 6pt. Impact Sockets



ลูกบ็อกซ์ 6 เหลี่ยม ขนาดแกน 1 นิ้ว

KT CODE	Part no.	 Size	L mm	Weight g	Price Baht
F131-48519	48519	19	58	640	610.-
F131-48520	48520	20	58	630	610.-
F131-48521	48521	21	58	628	610.-
F131-48522	48522	22	58	628	610.-
F131-48523	48523	23	58	644	610.-
F131-48524	48524	24	58	644	610.-
F131-48525	48525	25	58	636	610.-
F131-48526	48526	26	58	634	610.-
F131-48527	48527	27	58	632	610.-
F131-48528	48528	28	58	642	610.-
F131-48529	48529	29	58	660	610.-
F131-48530	48530	30	60	656	610.-
F131-48532	48532	32	60	664	610.-
F131-48533	48533	33	60	664	610.-
F131-48534	48534	34	62	694	610.-
F131-48535	48535	35	62	674	610.-
F131-48536	48536	36	65	684	610.-
F131-48537	48537	37	65	658	630.-
F131-48538	48538	38	65	674	650.-
F131-48541	48541	41	67	760	690.-
F131-48542	48542	42	70	760	780.-
F131-48543	48543	43	75	844	920.-
F131-48544	48544	44	75	928	920.-
F131-48545	48545	45	75	990	930.-
F131-48546	48546	46	75	1124	930.-
F131-48547	48547	47	75	1015	960.-
F131-48548	48548	48	75	1065	960.-
F131-48550	48550	50	75	1081	980.-
F131-48552	48552	52	75	1096	1,070.-
F131-48554	48554	54	80	1242	1,110.-
F131-48555	48555	55	80	1238	1,230.-
F131-48558	48558	58	85	1422	1,300.-
F131-48560	48560	60	85	1748	1,390.-
F131-48563	48563	63	85	1864	1,530.-
F131-48565	48565	65	85	1642	1,600.-
F131-48567	48567	67	90	1642	1,830.-
F131-48570	48570	70	90	1690	1,850.-
F131-48571	48571	71	95	2620	2,010.-
F131-48572	48572	72	95	2820	1,980.-
F131-48575	48575	75	95	2532	2,110.-
F131-48577	48577	77	100	2598	2,330.-
F131-48580	48580	80	100	2774	2,510.-
F131-48585	48585	85	105	4330	2,680.-
F131-48590	48590	90	105	3412	2,910.-
F131-48595	48595	95	105	4400	5,210.-



1" Drive Rear Wheel Nut Sockets

ลูกบ็อกซ์ 6 เหลี่ยม ขนาดแกน 1 นิ้ว สำหรับขันล้อหลัง

KT CODE	Part no.	 Socket	 Middle	L mm	Weight g	Price Baht
F131-4843517	4843517	35	17	100	1168	1,090.-
F131-4843820	4843820	38	20	100	1260	1,240.-
F131-4844121	4844121	41	21	100	1326	1,270.-



>> 1" Drive 6pt. Impact Deep Sockets

ลูกบ็อกซ์ลมยาว 6 เหลี่ยม ขนาดแกน 1 นิ้ว

KT CODE	Part no.	 Size	L mm	Weight g	Price Baht
F131-48510024	48510024	24	100	932	900.-
F131-48510026	48510026	26	100	932	900.-
F131-48510027	48510027	27	100	952	900.-
F131-48510029	48510029	29	100	994	900.-
F131-48510030	48510030	30	100	1010	900.-
F131-48510032	48510032	32	100	1096	900.-
F131-48510033	48510033	33	100	1012	900.-
F131-48510034	48510034	34	100	1044	900.-
F131-48510035	48510035	35	100	1052	900.-
F131-48510036	48510036	36	100	1148	840.-
F131-48510038	48510038	38	100	1044	840.-
F131-48510041	48510041	41	100	1158	880.-
F131-48510046	48510046	46	100	1314	980.-
F131-48510048	48510048	48	100	1362	1,170.-
F131-48510050	48510050	50	100	1402	1,320.-
F131-48510054	48510054	54	100	1570	1,360.-
F131-48510055	48510055	55	100	1696	1,470.-
F131-48510058	48510058	58	100	1856	1,700.-
F131-48510060	48510060	60	100	1978	1,700.-
F131-48512063	48512063	63	120	2120	2,000.-
F131-48512065	48512065	65	120	2430	2,000.-
F131-48512067	48512067	67	120	2550	2,190.-
F131-48513570	48513570	70	135	2690	2,280.-
F131-48513575	48513575	75	135	3684	2,730.-
F131-48513577	48513577	77	135	4104	2,840.-



>> 1" Drive Square Impact Sockets



ลูกบ็อกซ์ลมสี่เหลี่ยม ขนาดแกน 1 นิ้ว

KT CODE	Part no.	 Socket	L mm	Weight g	Price Baht
F131-48117	48117	17	60	570	650.-
F131-48119	48119	19	60	580	650.-
F131-48121	48121	21	60	590	650.-



>> 1" Drive Truck Nut Impact Sockets

ลูกบ็อกซ์ลม ขนาดแกน 1 นิ้ว สำหรับขันน็อตล้อรถบรรทุก

KT CODE	Part no.	 Socket	 Middle	L mm	Weight g	Price Baht
F131-48217	48217	-	17	76	684	760.-
F131-482175	482175	-	17.5	76	684	750.-
F131-48219	48219	-	19	76	712	750.-
F131-48220	48220	-	20	76	712	740.-
F131-482205	482205	-	20.5	76	712	740.-
F131-48221	48221	-	21	76	694	730.-
F131-482215	482215	-	21.5	76	693	730.-
F131-48222	48222	-	22	76	692	720.-



Torque Wrenches and Spare Parts

ประแจวัดแรงบิดและอะไหล่

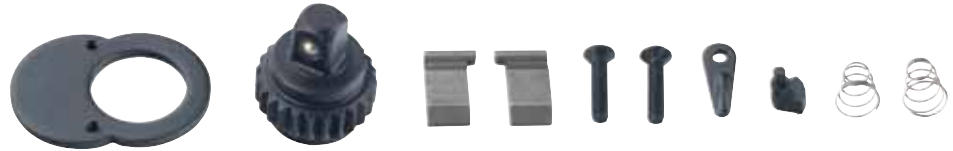

FORCE Spare Parts (10 Pieces)

Torque Wrenches

KT CODE	Model	Brand	Drive Size	Capacity	Spare Part No.	Length mm	Weight g	Price Baht
Nm								
F131-6472295	6472295	FORCE	1/4"	6-30 Nm	6472295P	295	860	2,790.-
F131-6473295	6473295	FORCE	3/8"	6-30 Nm	6473295P	295	860	2,790.-
F131-6473380	6473380	FORCE	3/8"	19-110 Nm	6473380P	380	1200	2,930.-
F131-6474535	6474535	FORCE	1/2"	40-210 Nm	6474535P	535	2030	3,460.-
F131-6474660	6474660	FORCE	1/2"	70-350 Nm	6474660P	660	3060	4,220.-
F131-6476880	6476880	FORCE	3/4"	100-500 Nm	6476880P	880	4875	6,540.-
F131-64761095	64761095	FORCE	3/4"	140-700 Nm	64761095P	1095	7500	17,800.-
F131-64781240	64781240	FORCE	1"	140-980 Nm	64781240P	1240	8000	22,380.-

Ft-lbs								
F131-6473380S	6473380S	FORCE	3/8"	15-80 Ft-lbs	6473380P	380	1200	2,930.-
F131-6474535S	6474535S	FORCE	1/2"	30-150 Ft-lbs	6474535P	535	2030	3,460.-
F131-6474660S	6474660S	FORCE	1/2"	50-250 Ft-lbs	6474660P	660	3060	4,220.-
F131-6476880S	6476880S	FORCE	3/4"	50-300 Ft-lbs	6476880P	880	4875	6,540.-
F131-64761095S	64761095S	FORCE	3/4"	100-500 Ft-lbs	64761095P	1095	7500	17,800.-
F131-64781240S	64781240S	FORCE	1"	100-700 Ft-lbs	64781240P	1240	8000	22,380.-

Spare Parts

KT CODE	Model	Brand	Drive Size	Spare for Model	Pcs./Set	Price/Set Baht
F131-6472295P	6472295P	FORCE	1/4"	6472295	10	250.-
F131-6473295P	6473295P	FORCE	3/8"	6473295	10	250.-
F131-6473380P	6473380P	FORCE	3/8"	6473380, 6473380S	10	250.-
F131-6474535P	6474535P	FORCE	1/2"	6474535, 6474535S	10	410.-
F131-6474660P	6474660P	FORCE	1/2"	6474660, 6474660S	10	710.-
F131-6476880P	6476880P	FORCE	3/4"	6476880, 6476880S	10	2,780.-
F131-64761095P	64761095P	FORCE	3/4"	64761095, 64761095S	10	2,730.-
F131-64781240P	64781240P	FORCE	1"	64781240, 64781240S	10	2,730.-

*จำนวนชิ้นอะไหล่ต่อชุดใช้งานกับประแจได้ 1 ตัวเท่านั้น

Wrenches

Us:110



Combination Wrenches

KT CODE	Model	Size	L mm	Weight g	Price Baht
mm					
F131-75506	75506	6	106	19	90.-
F131-75507	75507	7	116	22	90.-
F131-75508	75508	8	126	26	90.-
F131-75509	75509	9	136	34	100.-
F131-75510	75510	10	146	43	110.-
F131-75511	75511	11	156	49	120.-
F131-75512	75512	12	166	63	130.-
F131-75513	75513	13	176	72	150.-
F131-75514	75514	14	186	88	160.-
F131-75515	75515	15	196	101	180.-
F131-75516	75516	16	206	108	190.-
F131-75517	75517	17	216	128	220.-
F131-75518	75518	18	226	145	240.-
F131-75519	75519	19	236	167	270.-
F131-75520	75520	20	246	191	310.-
F131-75521	75521	21	256	224	320.-
F131-75522	75522	22	266	226	320.-
F131-75523	75523	23	276	261	340.-
F131-75524	75524	24	286	281	380.-
F131-75525	75525	25	296	310	420.-
F131-75526	75526	26	306	332	430.-
F131-75527	75527	27	316	363	460.-
F131-75528	75528	28	326	402	490.-
F131-75529	75529	29	336	450	520.-
F131-75530	75530	30	346	512	580.-
F131-75532	75532	32	366	522	630.-
F131-75533	75533	33	385	681	760.-
F131-75534	75534	34	385	660	770.-
F131-75535	75535	35	410	824	850.-
F131-75536	75536	36	410	817	850.-
F131-75538	75538	38	435	1020	1,070.-
F131-75541	75541	41	460	1341	1,270.-
F131-75542	75542	42	460	1308	1,280.-
F131-75546	75546	46	500	1619	1,620.-
F131-75548	75548	48	540	2109	2,110.-
F131-75550	75550	50	540	2049	2,120.-
F131-75555	75555	55	560	3054	3,940.-
F131-75558	75558	58	600	3994	4,920.-
F131-75560	75560	60	600	3850	4,920.-
F131-75565	75565	65	680	5826	6,870.-
F131-75570	75570	70	680	5622	6,900.-
in					
F131-7551.4	7551.4	1/4"	106	17	90.-
F131-7555.16	7555.16	5/16"	126	26	90.-
F131-7553.8	7553.8	3/8"	146	42	110.-
F131-7557.16	7557.16	7/16"	156	49	120.-
F131-7551.2	7551.2	1/2"	176	72	150.-
F131-7559.16	7559.16	9/16"	186	84	160.-
F131-7555.8	7555.8	5/8"	206	113	190.-
F131-75511.16	75511.16	11/16"	216	124	220.-
F131-7553.4	7553.4	3/4"	236	167	270.-
F131-75513.16	75513.16	13/16"	256	229	320.-
F131-7557.8	7557.8	7/8"	266	220	320.-
F131-75515.16	75515.16	15/16"	286	279	340.-
F131-7551.0	7551.0	1"	306	335	420.-
F131-7551.1.16	7551.1.16	1-1/16"	316	375	460.-
F131-7551.1.8	7551.1.8	1-1/8"	34	530	520.-
F131-7551.1.4	7551.1.4	1-1/4"	366	527	630.-
F131-7551.5.16	7551.5.16	1-5/16"	385	648	760.-
F131-7551.3.8	7551.3.8	1-3/8"	410	822	850.-
F131-7551.7.16	7551.7.16	1-7/16"	435	1112	1,070.-
F131-7551.1.2	7551.1.2	1-1/2"	435	1081	1,070.-
F131-7551.5.8	7551.5.8	1-5/8"	460	1354	1,270.-
F131-7551.11.16	7551.11.16	1-11/16"	460	1291	1,270.-
F131-7551.3.4	7551.3.4	1-3/4"	500	1750	1,620.-
F131-7551.13.16	7551.13.16	1-13/16"	500	2100	1,620.-
F131-7551.7.8	7551.7.8	1-7/8"	540	2100	2,110.-
F131-7552.0	7552.0	2"	540	2200	2,110.-

Open End Wrenches

KT CODE	Model	Size	L mm	Weight g	Price Baht
mm					
F131-7540507	7540507	5x7	123	27	100.-
F131-7540608	7540608	6x8	123	27	100.-
F131-7540607	7540607	6x7	123	27	100.-
F131-7540809	7540809	8x9	141	42	120.-
F131-7540810	7540810	8x10	141	40	120.-
F131-7541011	7541011	10x11	157	63	140.-
F131-7541012	7541012	10x12	157	63	140.-
F131-7541113	7541113	11x13	172	85	160.-
F131-7541213	7541213	12x13	172	83	160.-
F131-7541214	7541214	12x14	180	92	160.-
F131-7541314	7541314	13x14	180	92	160.-
F131-7541317	7541317	13x17	195	99	200.-
F131-7541415	7541415	14x15	190	106	190.-
F131-7541417	7541417	14x17	195	113	200.-
F131-7541617	7541617	16x17	205	142	220.-
F131-7541618	7541618	16x18	205	134	220.-
F131-7541719	7541719	17x19	220	174	260.-
F131-7541819	7541819	18x19	220	175	260.-
F131-7541921	7541921	19x21	236	200	330.-
F131-7541922	7541922	19x22	236	200	330.-
F131-7542022	7542022	20x22	236	223	330.-
F131-7542123	7542123	21x23	246	260	370.-
F131-7542224	7542224	22x24	246	253	370.-
F131-7542326	7542326	23x26	255	279	410.-
F131-7542426	7542426	24x26	255	266	410.-
F131-7542427	7542427	24x27	259	318	420.-
F131-7542528	7542528	25x28	279	322	440.-
F131-7542730	7542730	27x30	286	410	490.-
F131-7543032	7543032	30x32	297	465	550.-
F131-7543034	7543034	30x34	350	608	830.-
F131-7543236	7543236	32x36	350	635	830.-
F131-7543436	7543436	34x36	350	730	830.-
F131-7543641	7543641	36x41	380	950	1,160.-
F131-7543842	7543842	38x42	380	915	1,160.-
F131-7544146	7544146	41x46	415	1490	1,730.-
F131-7544650	7544650	46x50	465	2084	2,210.-
in					
F131-7540608S	7540608S	1/4"x5/16"	123	27	100.-
F131-7540810S	7540810S	5/16"x3/8"	141	40	120.-
F131-7541011S	7541011S	3/8"x7/16"	157	63	140.-
F131-7541314S	7541314S	1/2"x9/16"	180	92	160.-
F131-7541416S	7541416S	9/16"x5/8"	190	107	190.-
F131-7541617S	7541617S	5/8"x11/16"	195	141	220.-
F131-7541719S	7541719S	11/16"x3/4"	220	191	260.-
F131-7541720S	7541720S	11/16"x25/32"	228	191	290.-
F131-7541920S	7541920S	3/4"x25/32"	228	191	290.-
F131-7542122S	7542122S	13/16"x7/8"	236	191	330.-
F131-7542425S	7542425S	15/16"x1"	255	308	410.-
F131-7542427S	7542427S	15/16"x1-1/16"	259	325	420.-
F131-7542529S	7542529S	1"x1-1/8"	279	312	440.-
F131-7542932S	7542932S	1-1/8"x1-1/4"	297	478	550.-

45° and 75° Offset Ring Wrenches

ประแจแหวน 45 องศา และ 75 องศา



FORCE 75°



FORCE 45°

FORCE 75°

KT CODE	Model	Size	L mm	Weight g	Price Baht
mm					
F131-7590607	7590607	6x7	168	53	160.-
F131-7590608	7590608	6x8	168	46	160.-
F131-7590709	7590709	7x9	168	50	180.-
F131-7590809	7590809	8x9	183	64	180.-
F131-7590810	7590810	8x10	183	64	180.-
F131-7591011	7591011	10x11	198	100	220.-
F131-7591012	7591012	10x12	198	101	220.-
F131-7591213	7591213	12x13	217	132	250.-
F131-7591214	7591214	12x14	217	135	250.-
F131-7591315	7591315	13x15	239	150	280.-
F131-7591415	7591415	14x15	239	161	280.-
F131-7591417	7591417	14x17	260	207	320.-
F131-7591617	7591617	16x17	260	206	320.-
F131-7591618	7591618	16x18	260	203	320.-
F131-7591719	7591719	17x19	292	257	380.-
F131-7591819	7591819	18x19	292	258	380.-
F131-7591921	7591921	19x21	300	311	390.-
F131-7592022	7592022	20x22	318	319	430.-
F131-7592122	7592122	21x22	318	319	430.-
F131-7592123	7592123	21x23	327	388	480.-
F131-7592224	7592224	22x24	327	358	480.-
F131-7592326	7592326	23x26	329	489	550.-
F131-7592426	7592426	24x26	329	492	550.-
F131-7592427	7592427	24x27	329	496	550.-
F131-7592526	7592526	25x26	329	496	550.-
F131-7592528	7592528	25x28	347	536	600.-
F131-7592627	7592627	26x27	347	522	600.-
F131-7592628	7592628	26x28	347	534	600.-
F131-7592732	7592732	27x32	355	612	670.-
F131-7593032	7593032	30x32	362	664	730.-
F131-7593236	7593236	32x36	415	905	1,340.-
F131-7593436	7593436	34x36	415	908	1,340.-
F131-7593641	7593641	36x41	450	1141	1,740.-
in					
F131-7590608S	7590608S	1/4"x5/16"	168	47	160.-
F131-7591011S	7591011S	3/8"x7/16"	198	91	220.-
F131-7591314S	7591314S	1/2"x9/16"	217	131	250.-
F131-7591617S	7591617S	5/8"x11/16"	260	188	320.-
F131-7591619S	7591619S	5/8"x3/4"	292	193	380.-
F131-7591922S	7591922S	3/4"x7/8"	300	309	390.-
F131-7592122S	7592122S	13/16"x7/8"	318	310	430.-
F131-7592224S	7592224S	7/8"x15/16"	326	372	480.-
F131-7592425S	7592425S	15/16"x1"	329	458	550.-
F131-7592529S	7592529S	1"x1-1/8"	347	458	600.-
F131-7592729S	7592729S	1-1/16"x1-1/8"	347	540	600.-
F131-7592732S	7592732S	1-1/16"x1-1/4"	355	651	670.-
F131-7592932S	7592932S	1-1/8"x1-1/4"	362	616	730.-

FORCE 45°

KT CODE	Model	Size	L mm	Weight g	Price Baht
mm					
F131-7580607	7580607	6x7	165	50	120.-
F131-7580709	7580709	7x9	165	55	120.-
F131-7580809	7580809	8x9	175	60	130.-
F131-7580810	7580810	8x10	185	63	150.-
F131-7581011	7581011	10x11	195	88	160.-
F131-7581012	7581012	10x12	195	90	160.-
F131-7581113	7581113	11x13	205	101	180.-
F131-7581213	7581213	12x13	205	102	180.-
F131-7581214	7581214	12x14	230	99	210.-
F131-7581415	7581415	14x15	235	138	210.-
F131-7581417	7581417	14x17	235	177	210.-
F131-7581516	7581516	15x16	240	180	250.-
F131-7581617	7581617	16x17	240	184	250.-
F131-7581618	7581618	16x18	260	191	280.-
F131-7581619	7581619	16x19	292	200	280.-
F131-7581719	7581719	17x19	250	200	280.-
F131-7581819	7581819	18x19	250	205	280.-
F131-7581921	7581921	19x21	270	211	330.-
F131-7581922	7581922	19x22	270	211	330.-
F131-7582022	7582022	20x22	290	283	370.-
F131-7582122	7582122	21x22	290	283	390.-
F131-7582123	7582123	21x23	290	283	410.-
F131-7582224	7582224	22x24	320	355	460.-
F131-7582326	7582326	23x26	360	470	550.-
F131-7582426	7582426	24x26	360	470	550.-
F131-7582427	7582427	24x27	370	503	570.-
F131-7582732	7582732	27x32	380	610	650.-
F131-7583032	7583032	30x32	380	747	660.-
in					
F131-7580608S	7580608S	1/4"x5/16"	168	54	120
F131-7580810S	7580810S	5/16"x3/8"	183	63	150
F131-7581011S	7581011S	3/8"x7/16"	198	88	160
F131-7581113S	7581113S	7/16"x1/2"	217	101	180
F131-7581314S	7581314S	1/2"x9/16"	217	102	210
F131-7581416S	7581416S	9/16"x5/8"	239	177	250
F131-7581617S	7581617S	5/8"x11/16"	260	180	250
F131-7581619S	7581619S	5/8"x3/4"	292	200	280
F131-7581719S	7581719S	11/16"x3/4"	292	208	280
F131-7581922S	7581922S	3/4"x7/8"	318	210	330
F131-7582122S	7582122S	13/16"x7/8"	326	283	390
F131-7582224S	7582224S	7/8"x15/16"	326	355	460
F131-7582425S	7582425S	15/16"x1"	329	355	550
F131-7582527S	7582527S	1"x1-1/16"	329	355	570
F131-7582932S	7582932S	1-1/8"x1-1/4"	362	610	660

» Gear Wrenches

ประแจเกียร์

ประแจเกียร์มีปลายด้านปากเปิด ช่วยให้ใช้งานได้ง่าย และลดเวลาขณะขันน็อตในขณะที่เปลี่ยนมุมขัน ปลายด้านที่มีเกียร์ ช่วยให้ขันได้อย่างต่อเนื่องรวดเร็ว ทำให้งานเสร็จได้เร็วขึ้น ลดเวลาในการทำงาน สำหรับรุ่นที่ขันไปกลับได้ 2 ทาง สามารถขันได้ทั้งขันเข้าและคลายออก เพียงปรับที่ปุ่มกดที่หัวเท่านั้น



Flat Gear Wrench



Reversible Gear Wrench

Flat Gear Wrenches

KT CODE	Model	Size	L mm	Weight g	Price Baht
mm					
F131-75708	75708	8	140	36	460.-
F131-75709	75709	9	150	46	470.-
F131-75710	75710	10	160	59	470.-
F131-75711	75711	11	165	69	500.-
F131-75712	75712	12	170	83	530.-
F131-75713	75713	13	180	99	550.-
F131-75714	75714	14	190	122	610.-
F131-75715	75715	15	200	132	640.-
F131-75716	75716	16	210	154	680.-
F131-75717	75717	17	223	181	730.-
F131-75718	75718	18	233	204	780.-
F131-75719	75719	19	244	241	800.-
F131-75720	75720	20	275	330	1,070.-
F131-75721	75721	21	275	330	1,090.-
F131-75722	75722	22	290	355	1,160.-
F131-75723	75723	23	290	355	1,180.-
F131-75724	75724	24	290	355	1,190.-
in					
F131-7575.16	7575.16	5/16"	140	36	460.-
F131-7573.8	7573.8	3/8"	160	59	470.-
F131-7577.16	7577.16	7/16"	165	69	500.-
F131-7571.2	7571.2	1/2"	170	83	550.-
F131-7579.16	7579.16	9/16"	190	122	610.-
F131-7575.8	7575.8	5/8"	210	154	680.-
F131-75711.16	75711.16	11/16"	223	181	720.-
F131-7573.4	7573.4	3/4"	244	241	790.-
F131-75713.16	75713.16	13/16"	290	355	1,090.-
F131-7577.8	7577.8	7/8"	290	355	1,160.-
F131-75715.16	75715.16	15/16"	290	355	1,190.-

Reversible Gear Wrenches

KT CODE	Model	Size	L mm	Weight g	Price Baht
mm					
F131-75708R	75708R	8	140	43	580.-
F131-75709R	75709R	9	150	51	580.-
F131-75710R	75710R	10	160	66	600.-
F131-75711R	75711R	11	165	72	610.-
F131-75712R	75712R	12	170	83	640.-
F131-75713R	75713R	13	180	106	670.-
F131-75714R	75714R	14	190	126	740.-
F131-75715R	75715R	15	200	142	800.-
F131-75716R	75716R	16	210	158	830.-
F131-75717R	75717R	17	223	196	830.-
F131-75718R	75718R	18	233	219	840.-
F131-75719R	75719R	19	244	263	880.-
F131-75720R	75720R	20	275	330	1,330.-
F131-75721R	75721R	21	275	330	1,350.-
F131-75722R	75722R	22	290	355	1,360.-
F131-75723R	75723R	23	290	355	1,370.-
F131-75724R	75724R	24	290	355	1,390.-
in					
F131-7575.16R	7575.16R	5/16"	140	43	580.-
F131-7573.8R	7573.8R	3/8"	160	66	600.-
F131-7577.16R	7577.16R	7/16"	165	72	610.-
F131-7571.2R	7571.2R	1/2"	170	83	670.-
F131-7579.16R	7579.16R	9/16"	190	126	740.-
F131-7575.8R	7575.8R	5/8"	210	158	830.-
F131-75711.16R	75711.16R	11/16"	223	196	830.-
F131-7573.4R	7573.4R	3/4"	244	263	880.-
F131-75713.16R	75713.16R	13/16"	275	330	1,350.-
F131-7577.8R	7577.8R	7/8"	290	355	1,360.-
F131-75715.16R	75715.16R	15/16"	290	355	1,390.-

» Special Ring Wrenches

ประแจแหวนแบบพิเศษ



Half Moon



S-form

Half Moon Ring Wrenches

KT CODE	Model	Size	L mm	Weight g	Price Baht
F131-7610810	7610810	8x10	141	56	280.-
F131-7611012	7611012	10x12	141	65	290.-
F131-7611113	7611113	11x13	166	104	370.-
F131-7611214	7611214	12x14	166	93	370.-
F131-7611315	7611315	13x15	190	134	430.-
F131-7611417	7611417	14x17	190	141	430.-
F131-7611618	7611618	16x18	220	190	550.-
F131-7611719	7611719	17x19	220	190	550.-
F131-7611922	7611922	19x22	256	240	670.-

S-form Ring Wrenches

KT CODE	Model	Size	L mm	Weight g	Price Baht
F131-7611012A	7611012A	10x12	142	56	170.-
F131-7611113A	7611113A	11x13	142	56	210.-
F131-7611415A	7611415A	14x15	188	100	270.-
F131-7611618A	7611618A	16x18	225	164	330.-
F131-7611719A	7611719A	17x19	237	198	380.-
F131-7612224A	7612224A	22x24	270	296	470.-

Combination Wrench Sets

ชุดประแจแหวนข้างปากตาย



FORCE
5052



FORCE
5068, 5068S



FORCE
5121, 5121S



FORCE
51214P



FORCE
5123



FORCE
5141, 5141S



FORCE
5161



FORCE
5261



FORCE
5261P

KT Code	Model	Brand	No.of Pieces	Packing	Size	Weight g	Price Baht
mm							
F131-5052	5052	FORCE	5	ภาดพลาสติก	26, 27, 28, 30, 32 มม.	2600	2,700.-
F131-5068	5068	FORCE	6	แพ็คพลาสติก	10, 12, 14, 17, 19, 21 มม.	725	1,170.-
F131-5121	5121	FORCE	12	ซองใส่อ่อน	8, 10, 11, 12, 13, 14, 15, 16, 17, 19, 22, 23 มม.	1400	2,200.-
F131-51214P	51214P	FORCE	12	ซองใส่อ่อน	8, 9, 10, 11, 12, 13, 14, 15, 16, 17, 19 มม.	885	1,440.-
F131-5123	5123	FORCE	12	แพ็คพลาสติก	8, 10, 11, 12, 13, 14, 15, 16, 17, 18, 19, 22 มม.	1550	2,120.-
F131-5141	5141	FORCE	14	ซองใส่อ่อน	10, 11, 12, 13, 14, 17, 19, 21, 22, 23, 24, 27, 30, 32 มม.	3283	3,450.-
F131-5161	5161	FORCE	16	กล่องพลาสติก	6, 7, 8, 9, 10, 11, 12, 13, 14, 15, 16, 17, 18, 19, 22, 24 มม.	2333	2,670.-
F131-5261	5261	FORCE	26	แพ่งพลาสติก	6, 7, 8, 9, 10, 11, 12, 13, 14, 15, 16, 17, 18, 19, 20, 21, 22, 23, 24, 25, 26, 27, 28, 29, 30, 32 มม.	8200	7,810.-
F131-5261P	5261P	FORCE	26	ซองใส่อ่อน	6, 7, 8, 9, 10, 11, 12, 13, 14, 15, 16, 17, 18, 19, 20, 21, 22, 23, 24, 25, 26, 27, 28, 29, 30, 32 มม.	8200	6,000.-
in							
F131-5068S	5068S	FORCE	6	แพ็คพลาสติก	3/8, 7/16, 1/2, 9/16, 5/8, 11/16 นิ้ว	725	1,000.-
F131-5121S	5121S	FORCE	12	ซองใส่อ่อน	1/4, 5/16, 3/8, 7/16, 1/2, 9/16, 5/8, 11/16, 3/4, 13/16, 7/8, 15/16 นิ้ว	1400	2,290.-
F131-5141S	5141S	FORCE	14	ซองใส่อ่อน	5/16, 3/8, 7/16, 1/2, 9/16, 5/8, 11/16, 3/4, 13/16, 7/8, 15/16, 1, 1-1/8, 1-1/4 นิ้ว	3283	3,200.-

Ring Wrench Sets

ชุดประแจแหวน

ประแจแหวนมีหลายชนิดให้เลือกใช้งาน

ประแจแหวน 45 องศา

ประแจแหวน 75 องศา

ประแจแหวนแบน ชนิดยาวพิเศษ

ซึ่งในแต่ละชนิดนั้นใช้งานได้ในรูปแบบ

และในพื้นที่ยกต่างกันไป และบรรจุภัณฑ์ก็มีหลายชนิด

การเลือกใช้งานควรดูประเภทของประแจ

ขนาดและหน่วยของประแจ รวมไปถึงจำนวนชิ้นที่เหมาะสม

FORCE

ประแจแหวนคุณภาพสูงจากประเทศไต้หวัน

ผลิตตามมาตรฐาน วัสดุ CR-V (โครม-วานเนเดียม)

เหมาะกับการใช้งานในอุตสาหกรรม



FORCE
5069, 5069S



FORCE
50610, 50610S



FORCE
50622



FORCE
5081



FORCE
5085

KT Code	Model	Brand	No.of Pieces	Packing	Size	Weight g	Price Baht
mm							
F131-5069	5069	FORCE	6	แพ็คเกจพลาสติก	แหวน 45° : 10x12, 12x14, 14x17, 17x19, 19x21, 23x26 มม.	1580	1,590.-
F131-50610	50610	FORCE	6	แพ็คเกจพลาสติก	แหวน 75° : 10x12, 12x14, 14x17, 17x19, 19x21, 23x26 มม.	1650	1,980.-
F131-50622	50622	FORCE	6	แพ็คเกจพลาสติก	แหวนแบนชนิดยาวพิเศษ : 10x12, 12x14, 13x15, 14x17, 16x18, 17x19 มม.	1916	2,670.-
F131-5085	5085	FORCE	8	กล่องพลาสติก	แหวน 45° : 8x9, 10x11, 12x13, 14x15, 16x17, 18x19, 21x23, 22x24 มม.	1720	2,360.-
F131-5081	5081	FORCE	8	กล่องพลาสติก	แหวน 75° : 6x7, 8x9, 10x11, 12x13, 14x15, 16x17, 18x19, 21x23 มม.	2166	2,620.-
in							
F131-5069S	5069S	FORCE	6	แพ็คเกจพลาสติก	แหวน 45° : 3/8x7/16, 1/2x9/16, 9/16x5/8, 11/16x3/4, 3/4x7/8, 15/16x1 นิ้ว	1580	1,620.-
F131-50610S	50610S	FORCE	6	แพ็คเกจพลาสติก	แหวน 75° : 3/8x7/16, 1/2x9/16, 5/8x11/16, 3/4x7/8, 13/16x7/8, 15/16x1 นิ้ว	1650	2,010.-

Wrench Sets ชุดประแจ



FORCE
5067, 5067S



FORCE
5112



FORCE
5041



FORCE
5062

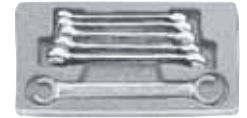

FORCE
5066, 5066S



FORCE
5082



FORCE
5074



FORCE
5075

Double Open End Wrench Sets

KT Code	Model	Brand	No.of Pieces	Packing	Size	Weight g	Price Baht
mm							
F131-5067	5067	FORCE	6	แพ็คเกจพลาสติก	8x9, 10x12, 12x14, 14x17, 17x19, 21x23 มม.	725	1,140.-
F131-5112	5112	FORCE	11	ซองโน้สลอน	6x7, 8x9, 10x11, 12x13, 14x15, 16x17, 18x19, 20x22, 21x23, 23x26, 24x27 มม.	2000	2,330.-
mm							
F131-5067S	5067S	FORCE	6	แพ็คเกจพลาสติก	5/16x3/8, 3/8x7/16, 1/2x9/16, 5/8x11/16, 11/16x3/4, 13/16x7/8 นิ้ว	725	1,120.-
S351-87712	87-712	STANLEY	7	ซองโน้สลอน	1/4x5/16, 3/8x7/16, 1/2x9/16, 9/16x5/8, 11/16x3/4, 13/16x7/8, 15/16x1 นิ้ว	1000	1,740.-

Wrench Sets

KT Code	Model	Brand	No.of Pieces	Packing	Size	Weight g	Price Baht
F131-5041	5041	FORCE	4	ประแจหัวจับ	Star wrench : E6xE8, E10xE12, E14xE18, E20xE24	342	1,060.-
F131-5062	5062	FORCE	6	ประแจหัวจับ บรรจุภาชนะ พลาสติก	Star wrench : E6xE8, E7xE11, E10xE12, E14xE18, E16xE22, E20xE24	515	1,530.-
F131-5066	5066	FORCE	6	ประแจแหวนผ่า บรรจุภาชนะ พลาสติก	Flare nut wrench : 8x10, 10x11, 10x12, 11x13, 12x14, 17x19 มม.	610	940.-
F131-5066S	5066S	FORCE	6	ประแจแหวนผ่า บรรจุภาชนะ พลาสติก	Flare nut wrench : 5/16x3/8, 3/8x7/16, 7/16x1/2, 1/2x9/16, 5/8x3/4, 11/16x3/4 นิ้ว	610	1,010.-
F131-5082	5082	FORCE	8	ประแจแหวนผ่า บรรจุกล่อง พลาสติก	Flare nut wrench : 8x10, 11x13, 12x14, 16x18, 17x19, 19x22, 24x27, 30x32 มม.	2550	2,530.-
F131-5074	5074	FORCE	7	ประแจบ็อกซ์ บรรจุกล่อง พลาสติก	Hinged socket wrench : 6x7, 8x9, 10x11, 12x13, 14x15, 16x17, 18x19 มม.	2165	2,690.-
F131-5075	5075	FORCE	7	ประแจบ็อกซ์หัวจับ บรรจุกล่อง พลาสติก	Star hinged socket wrench : E4xE5, E6xE7, E8xE10, E11xE12, E14xE16, E18xE20, E22xE24	2165	3,140.-

Wrenches ประแจชนิดอื่นๆ



FORCE Flare Nut Wrench



FORCE Double Socket Ratchet Wrench



FORCE Slugging Wrench

FORCE Flare Nut Wrenches

KT CODE	Model	Size	L mm	Weight g	Price Baht
mm					
F131-7510810	7510810	8x10	145	50	120.-
F131-7510911	7510911	9x11	152	55	140.-
F131-7511011	7511011	10x11	152	64	140.-
F131-7511012	7511012	10x12	152	62	140.-
F131-7511113	7511113	11x13	165	86	150.-
F131-7511214	7511214	12x14	178	116	180.-
F131-7511314	7511314	13x14	178	95	180.-
F131-7511417	7511417	14x17	210	150	290.-
F131-7511618	7511618	16x18	210	198	290.-
F131-7511719	7511719	17x19	210	193	290.-
F131-7511722	7511722	17x22	230	244	320.-
F131-7511819	7511819	18x19	210	183	290.-
F131-7511922	7511922	19x22	233	259	320.-
F131-7512427	7512427	24x27	265	378	430.-
F131-7513032	7513032	30x32	285	457	570.-
F131-7513641	7513641	36x41	350	884	930.-
in					
F131-7510810S	7510810S	5/16"x3/8"	145	50	120.-
F131-7511011S	7511011S	3/8"x7/16"	152	64	140.-
F131-7511112S	7511112S	7/16"x1/2"	165	86	150.-
F131-7511214S	7511214S	1/2"x9/16"	178	116	180.-
F131-7511619S	7511619S	5/8"x3/4"	210	198	290.-
F131-7511719S	7511719S	11/16"x3/4"	210	193	290.-
F131-7511922S	7511922S	3/4"x7/8"	233	259	320.-

FORCE Double Socket Ratchet Wrenches

KT CODE	Model	Size	L mm	Weight g	Price Baht
F131-8221721	8221721	17x21	315	450	1,320.-
F131-8221921	8221921	19x21	315	450	1,320.-

FORCE Slugging Wrenches

KT CODE	Model	Size	L mm	Weight g	Price Baht
mm					
F131-79322	79322	22	163	242	330.-
F131-79323	79323	23	163	242	330.-
F131-79324	79324	24	163	242	330.-
F131-79325	79325	25	163	242	330.-
F131-79326	79326	26	180	340	370.-
F131-79327	79327	27	180	340	370.-
F131-79328	79328	28	180	340	370.-
F131-79329	79329	29	190	416	460.-
F131-79330	79330	30	190	416	460.-
F131-79332	79332	32	190	416	460.-
F131-79333	79333	33	190	416	460.-
F131-79334	79334	34	205	518	560.-
F131-79335	79335	35	205	518	560.-
F131-79336	79336	36	205	518	560.-
F131-79338	79338	38	205	518	560.-
F131-79340	79340	40	230	735	720.-
F131-79341	79341	41	230	735	720.-
F131-79342	79342	42	230	735	720.-
F131-79343	79343	43	230	735	720.-
F131-79344	79344	44	240	930	870.-
F131-79345	79345	45	240	930	870.-
F131-79346	79346	46	240	930	870.-
F131-79347	79347	47	240	930	870.-
F131-79348	79348	48	255	1162	1,310.-
F131-79350	79350	50	255	1162	1,310.-
F131-79352	79352	52	255	1162	1,310.-
F131-79355	79355	55	270	1362	1,610.-
F131-79360	79360	60	280	1681	2,030.-
F131-79365	79365	65	300	2050	2,030.-
F131-79370	79370	70	320	3000	4,920.-
F131-79375	79375	75	320	3000	4,920.-
F131-79380	79380	80	350	4000	7,010.-
F131-79385	79385	85	350	4000	7,010.-
F131-79390	79390	90	390	5450	9,620.-
F131-79395	79395	95	390	5450	9,620.-
F131-793100	793100	100	420	6500	11,410.-
F131-793105	793105	105	420	6500	11,410.-
F131-793110	793110	110	450	8500	19,740.-
F131-793115	793115	115	450	8500	23,990.-
F131-793120	793120	120	480	12000	28,770.-
F131-793125	793125	125	480	12000	28,770.-
F131-793130	793130	130	520	13000	28,770.-
in					
F131-7931.0	7931.0	1"	163	242	330.-
F131-7931.1.16	7931.1.16	1-1/16"	180	340	370.-
F131-7931.1.8	7931.1.8	1-1/8"	190	416	460.-
F131-7931.3.16	7931.3.16	1-3/16"	190	416	460.-
F131-7931.1.4	7931.1.4	1-1/4"	190	416	460.-
F131-7931.5.16	7931.5.16	1-5/16"	190	416	460.-
F131-7931.3.8	7931.3.8	1-3/8"	205	518	560.-
F131-7931.7.16	7931.7.16	1-7/16"	205	518	560.-
F131-7931.1.2	7931.1.2	1-1/2"	205	518	560.-
F131-7931.5.8	7931.5.8	1-5/8"	230	735	720.-
F131-7931.11.16	7931.11.16	1-11/16"	230	735	720.-
F131-7931.3.4	7931.3.4	1-3/4"	240	930	870.-
F131-7931.13.16	7931.13.16	1-13/16"	240	930	870.-
F131-7931.7.8	7931.7.8	1-7/8"	255	1162	1,310.-
F131-7932.0	7932.0	2"	255	1162	1,310.-

Hex Keys
 ประแจรูปตัว L ทกเหลี่ยม

Hex Keys

KT CODE	Model	Size	Short mm	Long mm	Weight g	Price Baht
mm						
F131-7640127	7640127	1.27	12	40	2	17.-
F131-764015	764015	1.5	14	45	2	17.-
F131-76402	76402	2	16	50	2	22.-
F131-764025	764025	2.5	18	56	4	23.-
F131-76403	76403	3	20	63	6	25.-
F131-764035	764035	3.5	20	63	6	25.-
F131-76404	76404	4	25	70	10	30.-
F131-764045	764045	4.5	28	80	10	32.-
F131-76405	76405	5	28	80	20	39.-
F131-764055	764055	5.5	30	85	24	40.-
F131-76406	76406	6	32	90	30	41.-
F131-76407	76407	7	34	95	44	60.-
F131-76408	76408	8	36	100	60	70.-
F131-76409	76409	9	38	105	90	80.-
F131-76410	76410	10	40	112	105	90.-
F131-76411	76411	11	45	125	140	120.-
F131-76412	76412	12	45	125	183	130.-
F131-76413	76413	13	50	132	207	160.-
F131-76414	76414	14	56	140	292	190.-
F131-76416	76416	16	60	160	390	260.-
F131-76417	76417	17	63	160	527	300.-
F131-76419	76419	19	70	180	674	400.-
F131-76422	76422	22	80	200	991	550.-
F131-76424	76424	24	90	224	1344	730.-
F131-76427	76427	27	100	250	1770	1,000.-
F131-76430	76430	30	112	280	2372	1,780.-
F131-76432	76432	32	125	315	3162	1,860.-
F131-76436	76436	36	140	355	4475	2,590.-
in						
F131-7641.16	7641.16	1/16"	14	45	1	18.-
F131-7645.64	7645.64	5/64"	16	50	2	22.-
F131-7643.32	7643.32	3/32"	18	56	3	23.-
F131-7641.8	7641.8	1/8"	20	63	6	25.-
F131-7645.32	7645.32	5/32"	25	70	10	30.-
F131-7643.16	7643.16	3/16"	28	80	17	39.-
F131-7641.4	7641.4	1/4"	32	90	34	41.-
F131-7645.16	7645.16	5/16"	36	100	59	70.-
F131-7643.8	7643.8	3/8"	40	112	97	90.-
F131-7647.16	7647.16	7/16"	45	125	153	120.-
F131-7641.2	7641.2	1/2"	50	132	219	160.-
F131-7649.16	7649.16	9/16"	55	140	303	190.-
F131-7645.8	7645.8	5/8"	60	160	402	260.-
F131-7643.4	7643.4	3/4"	70	180	640	400.-
F131-7647.8	7647.8	7/8"	80	220	1024	550.-
F131-7641.0	7641.0	1"	90	224	1366	830.-

Hex Extra Long Keys

KT CODE	Model	Size	Short mm	Long mm	Weight g	Price Baht
in						
F131-7641.16XL	7641.16XL	1/16"	14	90	4	21.-
F131-7645.64XL	7645.64XL	5/64"	16	100	4	23.-
F131-7643.32XL	7643.32XL	3/32"	18	112	6	25.-
F131-7641.8XL	7641.8XL	1/8"	20	126	10	28.-
F131-7645.32XL	7645.32XL	5/32"	25	140	18	33.-
F131-7643.16XL	7643.16XL	3/16"	28	160	32	40.-
F131-7641.4XL	7641.4XL	1/4"	32	180	52	60.-
F131-7645.16XL	7645.16XL	5/16"	36	200	104	90.-
F131-7643.8XL	7643.8XL	3/8"	40	224	175	140.-
F131-7647.16XL	7647.16XL	7/16"	40	240	230	140.-
F131-7641.2XL	7641.2XL	1/2"	50	260	356	240.-
F131-7645.8XL	7645.8XL	5/8"	58	300	625	380.-



Hex Long Keys

KT CODE	Model	Size	Short mm	Long mm	Weight g	Price Baht
mm						
F131-7640127L	7640127L	1.27	14	68	4	18.-
F131-764015L	764015L	1.5	15	74	4	18.-
F131-76402L	76402L	2	16	80	4	22.-
F131-764025L	764025L	2.5	18	87	6	25.-
F131-76403L	76403L	3	20	96	8	28.-
F131-76404L	76404L	4	24	107	14	30.-
F131-76405L	76405L	5	28	120	25	39.-
F131-76406L	76406L	6	32	136	41	47.-
F131-76407L	76407L	7	34	145	68	70.-
F131-76408L	76408L	8	36	154	84	90.-
F131-76410L	76410L	10	40	172	144	130.-
F131-76412L	76412L	12	45	190	299	190.-
F131-76414L	76414L	14	56	210	460	250.-
F131-76417L	76417L	17	63	235	779	410.-
F131-76419L	76419L	19	70	260	1096	520.-
in						
F131-7641.16L	7641.16L	1/16"	15	74	4	19.-
F131-7645.64L	7645.64L	5/64"	16	80	4	22.-
F131-7643.32L	7643.32L	3/32"	18	87	6	25.-
F131-7641.8L	7641.8L	1/8"	20	96	8	28.-
F131-7645.32L	7645.32L	5/32"	24	107	14	30.-
F131-7643.16L	7643.16L	3/16"	28	120	25	39.-
F131-7641.4L	7641.4L	1/4"	32	136	41	47.-
F131-7645.16L	7645.16L	5/16"	36	154	84	90.-
F131-7643.8L	7643.8L	3/8"	40	172	142	130.-
F131-7641.2L	7641.2L	1/2"	45	190	250	190.-
F131-7649.16L	7649.16L	9/16"	56	210	355	250.-
F131-7645.8L	7645.8L	5/8"	63	235	550	400.-
F131-7643.4L	7643.4L	3/4"	98	260	810	520.-

Hex Extra Long Keys

KT CODE	Model	Size	Short mm	Long mm	Weight g	Price Baht
mm						
F131-7640127XL	7640127XL	1.27	12	80	4	19.-
F131-764015XL	764015XL	1.5	14	90	4	19.-
F131-76402XL	76402XL	2	16	100	6	23.-
F131-764025XL	764025XL	2.5	18	112	6	25.-
F131-76403XL	76403XL	3	20	126	10	28.-
F131-764035XL	764035XL	3.5	22	132	12	29.-
F131-76404XL	76404XL	4	25	140	18	33.-
F131-764045XL	764045XL	4.5	26	150	24	34.-
F131-76405XL	76405XL	5	28	160	33	40.-
F131-764055XL	764055XL	5.5	30	170	41	41.-
F131-76406XL	76406XL	6	32	180	53	60.-
F131-76407XL	76407XL	7	34	190	75	70.-
F131-76408XL	76408XL	8	36	200	103	90.-
F131-76409XL	76409XL	9	38	210	137	110.-
F131-76410XL	76410XL	10	40	224	180	140.-
F131-76411XL	76411XL	11	40	240	230	140.-
F131-76412XL	76412XL	12	45	250	300	200.-
F131-76413XL	76413XL	13	50	260	356	240.-
F131-76414XL	76414XL	14	56	280	452	290.-
F131-76416XL	76416XL	16	58	300	627	380.-
F131-76417XL	76417XL	17	63	320	784	430.-
F131-76419XL	76419XL	19	70	360	1095	590.-

Hex Ball Point Keys

ประแจรูปตัว L ทกเหลี่ยมหัวบอล

Hex Ball Point Long Keys

KT CODE	Model	Size	Short mm	Long mm	Weight g	Price Baht
mm						
F131-7650127L	7650127L	1.27	14	68	4	25.-
F131-765015L	765015L	1.5	15	74	4	25.-
F131-76502L	76502L	2	16	80	4	30.-
F131-765025L	765025L	2.5	18	87	6	32.-
F131-76503L	76503L	3	20	96	8	36.-
F131-76504L	76504L	4	24	107	14	40.-
F131-76505L	76505L	5	28	120	26	45.-
F131-76506L	76506L	6	32	136	42	60.-
F131-76507L	76507L	7	34	145	68	80.-
F131-76508L	76508L	8	36	154	84	90.-
F131-76510L	76510L	10	40	172	146	130.-
F131-76512L	76512L	12	45	190	230	200.-
F131-76514L	76514L	14	56	210	355	290.-
in						
F131-7651.16L	7651.16L	1/16"	15	74	4	26.-
F131-7655.64L	7655.64L	5/64"	16	80	4	30.-
F131-7653.32L	7653.32L	3/32"	18	87	6	32.-
F131-7651.8L	7651.8L	1/8"	20	96	8	36.-
F131-7655.32L	7655.32L	5/32"	24	107	14	40.-
F131-7653.16L	7653.16L	3/16"	28	120	26	45.-
F131-7657.32L	7657.32L	7/32"	30	130	38	60.-
F131-7651.4L	7651.4L	1/4"	32	136	42	60.-
F131-7655.16L	7655.16L	5/16"	36	154	84	90.-
F131-7653.8L	7653.8L	3/8"	40	172	142	130.-
F131-7651.2L	7651.2L	1/2"	45	190	250	200.-
F131-7659.16L	7659.16L	9/16"	56	210	335	290.-



Hex Ball Point Extra Long Key

KT CODE	Model	Size	Short mm	Long mm	Weight g	Price Baht
mm						
F131-7650127XL	7650127XL	1.27	12	80	4	26.-
F131-765015XL	765015XL	1.5	14	90	4	26.-
F131-76502XL	76502XL	2	16	100	6	33.-
F131-765025XL	765025XL	2.5	18	112	6	36.-
F131-76503XL	76503XL	3	20	126	9	40.-
F131-76504XL	76504XL	4	25	140	18	44.-
F131-76505XL	76505XL	5	28	160	32	60.-
F131-76506XL	76506XL	6	32	180	52	70.-
F131-76508XL	76508XL	8	36	200	107	100.-
F131-76510XL	76510XL	10	40	224	177	150.-
in						
F131-7651.16XL	7651.16XL	1/16"	14	90	4	28.-
F131-7655.64XL	7655.64XL	5/64"	16	100	4	33.-
F131-7653.32XL	7653.32XL	3/32"	18	112	6	36.-
F131-7651.8XL	7651.8XL	1/8"	20	126	10	40.-
F131-7655.32XL	7655.32XL	5/32"	25	140	18	44.-
F131-7653.16XL	7653.16XL	3/16"	28	160	32	60.-
F131-7651.4XL	7651.4XL	1/4"	32	180	52	70.-
F131-7655.16XL	7655.16XL	5/16"	36	200	104	100.-
F131-7653.8XL	7653.8XL	3/8"	40	224	175	150.-

Hex Grip Keys

ประแจรูปตัว L ทกเหลี่ยมด้ามจับชนิดพิเศษ

FORCE

ประแจหกเหลี่ยมด้ามจับยาง ช่วยให้จับได้กระชับ

ชั้นได้แน่น ไม่ลื่นหลุดมือขณะใช้งาน

ปลายด้ามยาวเป็นหัวบอล

FORCE Hex Ball Point Grip Keys

KT CODE	Model	Size	Short mm	Long mm	Weight g	Price Baht
F131-76502G	76502G	2	53	126	18	190.-
F131-765025G	765025G	2.5	53	126	20	190.-
F131-76503G	76503G	3	53	126	24	190.-
F131-76504G	76504G	4	68	183	48	210.-
F131-76505G	76505G	5	68	183	62	260.-
F131-76506G	76506G	6	82	240	114	260.-
F131-76507G	76507G	7	82	240	140	320.-
F131-76508G	76508G	8	82	240	174	320.-
F131-76510G	76510G	10	82	240	250	410.-
F131-76512G	76512G	12	82	240	330	490.-

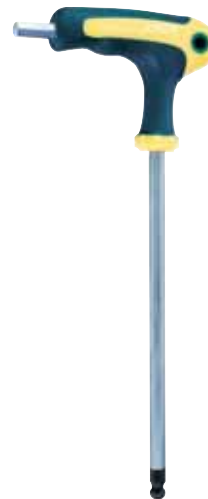

Hex Key Sets

ชุดประแจรูปตัว L ทกเหลี่ยม



**FORCE
5072F**



**FORCE
5072BF**



**FORCE
5072**



**FORCE
5072L**



**FORCE
5072XL**



**FORCE
5072LB**



**FORCE
5072XLB**



**FORCE
5102**



**FORCE
5102L**



**FORCE
5102XL**



**FORCE
5102LB**



**FORCE
5102XLB**

KT Code	Model	Brand	No.of Pieces	Type	Size	Weight g	Price Baht
F131-5072F	5072F	FORCE	7	ทกเหลี่ยมชนิดพับได้	2.5, 3, 4, 5, 6, 8, 10 มม.	425	400.-
F131-5072BF	5072BF	FORCE	7	ทกเหลี่ยมหัวบอลชนิดพับได้	2.5, 3, 4, 5, 6, 8, 10 มม.	425	470.-
F131-5072	5072	FORCE	7	ทกเหลี่ยม	2.5, 3, 4, 5, 6, 8, 10 มม.	258	340.-
F131-5072L	5072L	FORCE	7	ทกเหลี่ยม ก้านยาว	2.5, 3, 4, 5, 6, 8, 10 มม.	368	390.-
F131-5072XL	5072XL	FORCE	7	ทกเหลี่ยม ก้านยาวพิเศษ	2.5, 3, 4, 5, 6, 8, 10 มม.	450	420.-
F131-5072LB	5072LB	FORCE	7	ทกเหลี่ยมหัวบอล ก้านยาว	2.5, 3, 4, 5, 6, 8, 10 มม.	368	430.-
F131-5072XLB	5072XLB	FORCE	7	ทกเหลี่ยมหัวบอล ก้านยาวพิเศษ	2.5, 3, 4, 5, 6, 8, 10 มม.	450	480.-
F131-5102	5102	FORCE	10	ทกเหลี่ยม	1.27, 1.5, 2, 2.5, 3, 4, 5, 6, 8, 10 มม.	260	430.-
F131-5102L	5102L	FORCE	10	ทกเหลี่ยม ก้านยาว	1.27, 1.5, 2, 2.5, 3, 4, 5, 6, 8, 10 มม.	386	490.-
F131-5102XL	5102XL	FORCE	10	ทกเหลี่ยม ก้านยาวพิเศษ	1.27, 1.5, 2, 2.5, 3, 4, 5, 6, 8, 10 มม.	438	510.-
F131-5102LB	5102LB	FORCE	10	ทกเหลี่ยมหัวบอล ก้านยาว	1.27, 1.5, 2, 2.5, 3, 4, 5, 6, 8, 10 มม.	386	560.-
F131-5102XLB	5102XLB	FORCE	10	ทกเหลี่ยมหัวบอล ก้านยาวพิเศษ	1.27, 1.5, 2, 2.5, 3, 4, 5, 6, 8, 10 มม.	438	620.-

Hex Key Sets

ชุดประแจรูปตัว L ทกเหลี่ยม



FORCE
5072S



FORCE
5072LS



FORCE
5072XLS



FORCE
5072LBS



FORCE
5072XLBS

KT Code	Model	Brand	No.of Pieces	Type	Size	Weight g	Price Baht
F131-5072S	5072S	FORCE	7	ทกเหลี่ยม	3/32, 1/8, 5/32, 3/16, 1/4, 5/16, 3/8 นิ้ว	258	340.-
F131-5072LS	5072LS	FORCE	7	ทกเหลี่ยม ก้านยาว	3/32, 1/8, 5/32, 3/16, 1/4, 5/16, 3/8 นิ้ว	368	390.-
F131-5072XLS	5072XLS	FORCE	7	ทกเหลี่ยม ก้านยาวพิเศษ	3/32, 1/8, 5/32, 3/16, 1/4, 5/16, 3/8 นิ้ว	450	420.-
F131-5072LBS	5072LBS	FORCE	7	ทกเหลี่ยมหัวบอล ก้านยาว	3/32, 1/8, 5/32, 3/16, 1/4, 5/16, 3/8 นิ้ว	368	430.-
F131-5072XLBS	5072XLBS	FORCE	7	ทกเหลี่ยมหัวบอล ก้านยาวพิเศษ	3/32, 1/8, 5/32, 3/16, 1/4, 5/16, 3/8 นิ้ว	450	480.-

Keys

ประแจรูปตัว L



Star/Star
Tamperproof Key



Spline Key



Five-sided Star
Tamperproof Key

Star Keys

KT CODE	Model	Size	Short mm	Long mm	Weight g	Price Baht
F131-76606	76606	T6	18	64	5	39.-
F131-76607	76607	T7	19	70	5	39.-
F131-76608	76608	T8	20	72	6	39.-
F131-76609	76609	T9	21	75	6	39.-
F131-76610	76610	T10	21	81	6	39.-
F131-76615	76615	T15	23	85	11	40.-
F131-76620	76620	T20	24	89	11	41.-
F131-76625	76625	T25	24	95	11	44.-
F131-76627	76627	T27	25	100	13	44.-
F131-76630	76630	T30	28	112.5	22	47.-
F131-76640	76640	T40	30	119	31	60.-
F131-76645	76645	T45	31	128	43	70.-
F131-76650	76650	T50	34	148	59	80.-
F131-76655	76655	T55	37	168	107	100.-
F131-76660	76660	T60	39	185	177	150.-
F131-76670	76670	T70	43	200	261	170.-
F131-76680	76680	T80	45	213	370	230.-

Spline Keys

KT CODE	Model	Size	Short mm	Long mm	Weight g	Price Baht
F131-76805K	76805K	M5	26	70	15	43.-
F131-76806K	76806K	M6	31	75	31	60.-
F131-76808K	76808K	M8	36	83	49	60.-
F131-76810K	76810K	M10	41	96	86	90.-
F131-76812K	76812K	M12	47	107	125	110.-
F131-76814K	76814K	M14	52	118	186	130.-
F131-76816K	76816K	M16	61	134	287	180.-

Star Tamperproof Keys

KT CODE	Model	Size	Short mm	Long mm	Weight g	Price Baht
F131-76706	76706	T-6H	18	50	3	50.-
F131-76707	76707	T-7H	18	50	3	50.-
F131-76708	76708	T-8H	18	50	3	50.-
F131-76709	76709	T-9H	18	50	4	50.-
F131-76710	76710	T-10H	19	53	4	50.-
F131-76715	76715	T-15H	21	57	6	60.-
F131-76720	76720	T-20H	23	61	7	60.-
F131-76725	76725	T-25H	25	65	11	60.-
F131-76727	76727	T-27H	26	68	12	60.-
F131-76730	76730	T-30H	29	75	20	60.-
F131-76740	76740	T-40H	33	83	30	70.-
F131-76745	76745	T-45H	36	90	42	80.-
F131-76750	76750	T-50H	40	104	62	90.-
F131-76755	76755	T-55H	45	118	124	110.-
F131-76760	76760	T-60H	52	131	186	160.-

Five-sided Star Tamperproof Keys

KT CODE	Model	Size	Short mm	Long mm	Weight g	Price Baht
F131-76F10	76F10	TS10	19	53	4	60.-
F131-76F15	76F15	TS15	21	57	6	60.-
F131-76F20	76F20	TS20	23	61	8	60.-
F131-76F25	76F25	TS25	25	65	12	60.-
F131-76F27	76F27	TS27	26	68	12	60.-
F131-76F30	76F30	TS30	29	75	20	60.-
F131-76F40	76F40	TS40	33	83	30	70.-
F131-76F45	76F45	TS45	36	90	42	80.-
F131-76F50	76F50	TS50	40	104	62	90.-

Key Sets
ชุดประแจรูปตัว L



FORCE 5501



FORCE 5063



FORCE 5071

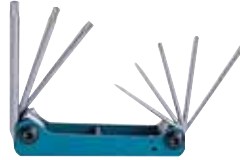

FORCE 5083F, 5083TF



FORCE 5087F, 5087TF



FORCE 5151, 5151T

KT Code	Model	Brand	No.of Pieces	Type	Size	Weight g	Price Baht
F131-5501	5501	FORCE	5	Spline	M5, M6, M8, M10, M12	533	510.-
F131-5063	5063	FORCE	6	หัวจับ	T40, T45, T47, T50, T55, T60	500	460.-
F131-5071	5071	FORCE	7	หัวจับ	T10, T15, T20, T25, T27, T30, T40	138	370.-
F131-5083F	5083F	FORCE	8	หัวจับ ชนิดพับได้	T9, T10, T15, T20, T25, T27, T30, T40	338	420.-
F131-5083TF	5083TF	FORCE	8	Star tamperproof ชนิดพับได้	T-9H, T-10H, T-15H, T-20H, T-25H, T-27H, T-30H, T-40H	338	430.-
F131-5087F	5087F	FORCE	8	หัวจับ ชนิดพับได้	T5, T6, T7, T8, T9, T10, T15, T20	130	350.-
F131-5087TF	5087TF	FORCE	8	Star tamperproof ชนิดพับได้	T-5H, T-6H, T-7H, T-8H, T-9H, T-10H, T-15H, T-20H	130	400.-
F131-5151	5151	FORCE	15	หัวจับ	T6, T7, T8, T9, T10, T15, T20, T25, T27, T30, T40, T45, T50, T55, T60	670	940.-
F131-5151T	5151T	FORCE	15	Star tamperproof	T-6H, T-7H, T-8H, T-9H, T-10H, T-15H, T-20H, T-25H, T-27H, T-30H, T-40H, T-45H, T-50H, T-55H, T-60H	670	1,090.-

Nut Driver T Handles
ชุดประแจขันตามตัวที



Hex Nut Driver T Handles



Hex Nut Driver T Handles



Star Nut Driver T Handles

Part No.	Tip	Blade mm	Over mm	Weight g	Price Baht	Part No.	Tip	Blade mm	Over mm	Weight g	Price Baht	Part No.	Tip	Blade mm	Over mm	Weight g	Price Baht
77406A	6	300	200	220	300.-	77430004	4	260	300	121	300.-	77604	E4	260	300	121	290.-
77407A	7	300	200	220	300.-	774300045	4.5	260	300	122	300.-	77605	E5	260	300	121	290.-
77408A	8	300	200	279	320.-	77430005	5	260	300	122	310.-	77606	E6	260	300	123	300.-
77409A	9	300	200	285	330.-	774300055	5.5	260	300	127	310.-	77607	E7	260	300	141	300.-
77410A	10	300	200	294	340.-	77430006	6	260	300	130	310.-	77608	E8	260	300	145	310.-
77411A	11	300	200	318	340.-	77430007	7	260	300	133	320.-	77610	E10	260	300	148	320.-
77412A	12	300	200	432	360.-	77430008	8	260	300	137	320.-	77611	E11	260	300	156	320.-
77413A	13	300	200	346	360.-	77430009	9	260	300	139	320.-	77612	E12	260	300	218	340.-
77414A	14	300	200	422	390.-	77430010	10	260	300	202	350.-	77614	E14	260	300	237	340.-
77415A	15	300	200	480	390.-	77430011	11	260	300	202	350.-	77616	E16	260	300	262	350.-
77416A	16	300	200	510	400.-	77430012	12	260	300	204	350.-	-	-	-	-	-	
77417A	17	300	200	542	410.-	77430013	13	260	300	224	370.-	-	-	-	-	-	
77418A	18	300	200	600	420.-	77430014	14	260	300	270	380.-	-	-	-	-	-	
77419A	19	300	200	620	480.-	77430017	17	260	300	308	390.-	-	-	-	-	-	
77420A	20	300	200	650	490.-	-	-	-	-	-	-	-	-	-	-	-	-
77421A	21	300	200	715	500.-	-	-	-	-	-	-	-	-	-	-	-	-
77422A	22	300	200	715	500.-	-	-	-	-	-	-	-	-	-	-	-	-

Anti-Slip Screwdrivers

ไขควงด้ามจับกันลื่น

FORCE

ไขควงคุณภาพสูงจากประเทศไต้หวัน พลาสติกจากเหล็ก CR-V (โครม-วานเนเดียม) ออกแบบตามหลักสรีรศาสตร์ ด้ามจับนุ่มยางป้องกันการลื่น ออกแบบให้มีส่วนเว้าโค้งเพื่อให้จับได้ถนัด ไม่ลื่นหลุดมือขณะใช้งาน เพียงแค่ได้สัมผัสก็จะรู้สึกได้ถึงความนุ่ม กระชับและความแตกต่างกับด้ามจับของไขควงแบบอื่นๆ

ไขควงมี 3 ประเภท คือ

1. ไขควงก้านกลม เหมาะกับการใช้งานทั่วไป
2. ไขควงก้านทกเหลี่ยม เหมาะสำหรับการใช้งานในอุตสาหกรรม แกนไขควงเป็นทกเหลี่ยม จึงสามารถใช้งานร่วมกับคีมล๊อคหรือประแจได้
3. ไขควงตอกก้านทกเหลี่ยม ออกแบบมาสำหรับการใช้งานหนักโดยเฉพาะ สามารถใช้คีมล๊อคจับในขณะที่ใช้ค้อนตีได้ เพื่อความปลอดภัยในการใช้งานในระดับสูงสุด

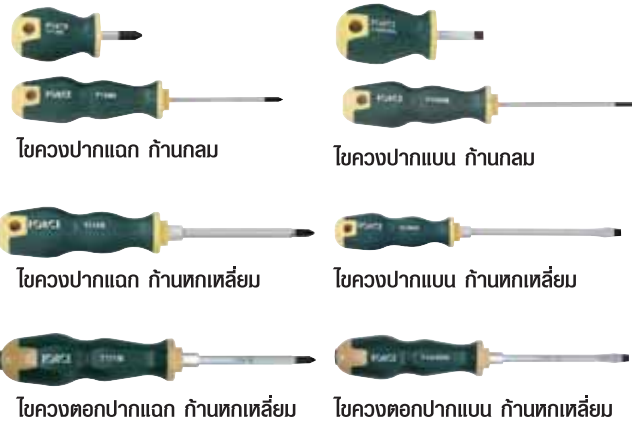

ไขควงปากแฉก ก้านกลม

ไขควงปากแบน ก้านกลม

ไขควงปากแฉก ก้านทกเหลี่ยม

ไขควงปากแบน ก้านทกเหลี่ยม

ไขควงตอกปากแฉก ก้านทกเหลี่ยม

ไขควงตอกปากแบน ก้านทกเหลี่ยม

Phillips Screwdrivers

KT Code	Model	Description	Tip	Blade mm	Over mm	Weight g	Pcs./Box	Price/Piece Baht
F131-7111BS	7111BS	ไขควงปากแฉก ก้านกลม	PH.1	25	75	39	10	120.-
F131-7112BS	7112BS	ไขควงปากแฉก ก้านกลม	PH.2	25	75	42	10	130.-
F131-7110B	7110B	ไขควงปากแฉก ก้านกลม	PH.0	60	145	33	10	110.-
F131-7111B	7111B	ไขควงปากแฉก ก้านทกเหลี่ยม	PH.1	80	185	79	10	190.-
F131-7112B	7112B	ไขควงปากแฉก ก้านทกเหลี่ยม	PH.2	100	215	114	10	210.-
F131-7113B	7113B	ไขควงปากแฉก ก้านทกเหลี่ยม	PH.3	150	275	226	10	280.-
F131-7111M	7111M	ไขควงตอกปากแฉก ก้านทกเหลี่ยม	PH.1	80	185	96	10	240.-
F131-7112M	7112M	ไขควงตอกปากแฉก ก้านทกเหลี่ยม	PH.2	100	215	138	10	280.-
F131-7113M	7113M	ไขควงตอกปากแฉก ก้านทกเหลี่ยม	PH.3	150	275	231	10	360.-
F131-7114M	7114M	ไขควงตอกปากแฉก ก้านทกเหลี่ยม	PH.4	200	325	329	10	440.-
F131-7113004M	7113004M	ไขควงตอกปากแฉก ก้านทกเหลี่ยม	PH.4	300	425	205	10	470.-

Slotted Screwdrivers

KT Code	Model	Description	Tip	Blade mm	Over mm	Weight g	Pcs./Box	Price/Piece Baht
F131-713055BS	713055BS	ไขควงปากแบน ก้านกลม	1.0 x 5.5	25	75	36	10	120.-
F131-713065BS	713065BS	ไขควงปากแบน ก้านกลม	1.2 x 6.5	25	75	40	10	120.-
F131-71303B	71303B	ไขควงปากแบน ก้านกลม	0.5 x 3	75	160	31	10	100.-
F131-713035B	713035B	ไขควงปากแบน ก้านกลม	0.5 x 3.5	100	185	35	10	110.-
F131-71304B	71304B	ไขควงปากแบน ก้านกลม	0.8 x 4	100	205	58	10	130.-
F131-713055B	713055B	ไขควงปากแบน ก้านกลม	1.0 x 5.5	125	230	65	10	150.-
F131-713065B	713065B	ไขควงปากแบน ก้านทกเหลี่ยม	1.2 x 6.5	150	265	132	10	230.-
F131-71308B	71308B	ไขควงปากแบน ก้านทกเหลี่ยม	1.2 x 8	175	300	206	10	280.-
F131-713055M	713055M	ไขควงตอกปากแบน ก้านทกเหลี่ยม	5.5	125	230	103	10	230.-
F131-713065M	713065M	ไขควงตอกปากแบน ก้านทกเหลี่ยม	6.5	150	265	154	10	290.-
F131-71308M	71308M	ไขควงตอกปากแบน ก้านทกเหลี่ยม	8	150	275	323	10	330.-
F131-71310M	71310M	ไขควงตอกปากแบน ก้านทกเหลี่ยม	10	200	325	327	10	370.-
F131-71312M	71312M	ไขควงตอกปากแบน ก้านทกเหลี่ยม	12	200	325	329	10	430.-
F131-71314M	71314M	ไขควงตอกปากแบน ก้านทกเหลี่ยม	14	250	375	364	10	520.-

Adjustment Screwdrivers

ไขควงสำหรับจูนเครื่องยนต์

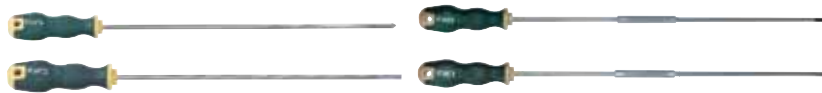

KT Code	Model	Description	Tip	Blade mm	Over mm	Weight g	Pcs./Box	Price/Piece Baht
F131-65511	65511	ไขควงปากแฉก ก้านยาว	PH.1	350	450	75	5	240.-
F131-65512	65512	ไขควงปากแฉก ก้านยาว	PH.2	350	450	75	5	260.-
F131-65512L	65512L	ไขควงปากแฉก ต่อก้านยาวพิเศษ	PH.2	400	515	215	5	430.-
F131-655304	655304	ไขควงปากแบน ก้านยาว	4	300	400	65	5	190.-
F131-655305	655305	ไขควงปากแบน ก้านยาว	5	300	400	65	5	220.-
F131-655306	655306	ไขควงปากแบน ก้านยาว	6	300	400	65	5	250.-
F131-655308	655308	ไขควงปากแบน ก้านยาว	8	300	400	70	5	290.-
F131-6553065L	6553065L	ไขควงปากแบน ต่อก้านยาวพิเศษ	6.5	400	515	215	5	440.-

Star and Star Tamperproof Screwdrivers

ไขควงปากจับ ค้ำทึบยางกันลื่น



Star Screwdrivers

KT CODE	Model	Tip	Blade mm	Over mm	Weight g	Price Baht
F131-71605B	71605B	T5	60	145	32	100.-
F131-71606B	71606B	T6	60	145	32	100.-
F131-71607B	71607B	T7	60	145	32	100.-
F131-71608B	71608B	T8	60	145	32	100.-
F131-71609B	71609B	T9	60	145	32	100.-
F131-71610B	71610B	T10	80	185	34	130.-
F131-71615B	71615B	T15	80	185	35	130.-
F131-71620B	71620B	T20	100	205	65	130.-
F131-71625B	71625B	T25	100	205	73	140.-
F131-71627B	71627B	T27	115	230	106	170.-
F131-71630B	71630B	T30	115	230	107	170.-
F131-71640B	71640B	T40	130	245	153	200.-
F131-71645B	71645B	T45	130	255	166	220.-

Star Tamperproof Screwdrivers

KT CODE	Model	Tip	Blade mm	Over mm	Weight g	Price Baht
F131-71705B	71705B	T-5H	60	145	31	110.-
F131-71706B	71706B	T-6H	60	145	31	110.-
F131-71707B	71707B	T-7H	60	145	33	110.-
F131-71708B	71708B	T-8H	60	145	33	110.-
F131-71709B	71709B	T-9H	60	145	32	110.-
F131-71710B	71710B	T-10H	80	185	62	140.-
F131-71715B	71715B	T-15H	80	185	62	140.-
F131-71720B	71720B	T-20H	100	205	64	140.-
F131-71725B	71725B	T-25H	100	205	73	150.-
F131-71727B	71727B	T-27H	115	230	106	180.-
F131-71730B	71730B	T-30H	115	230	107	180.-
F131-71740B	71740B	T-40H	130	245	151	210.-
F131-71745B	71745B	T-45H	130	255	168	230.-

T-Handle Screwdrivers

ไขควงค้ำตัวทึบ

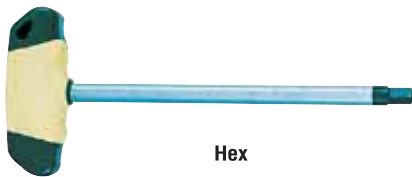

Hex



Hex Ball Point



Star/Star Tamperproof

Hex Screwdrivers

KT CODE	Model	Tip	Blade mm	Over mm	Weight g	Price Baht
F131-72402	72402	2	100	130	30	110.-
F131-724025	724025	2.5	100	130	30	110.-
F131-72403	72403	3	100	130	34	110.-
F131-72404	72404	4	150	185	54	130.-
F131-72405	72405	5	150	185	66	150.-
F131-72406	72406	6	200	240	113	180.-
F131-72407	72407	7	200	240	136	190.-
F131-72408	72408	8	200	240	138	210.-
F131-72410	72410	10	200	240	240	280.-

Hex Ball Point Screwdrivers

KT CODE	Model	Tip	Blade mm	Over mm	Weight g	Price Baht
F131-72502	72502	2	100	130	32	100.-
F131-725025	725025	2.5	100	130	32	100.-
F131-72503	72503	3	100	130	38	110.-
F131-72504	72504	4	150	185	66	130.-
F131-72505	72505	5	150	185	77	140.-
F131-72506	72506	6	200	240	137	170.-
F131-72507	72507	7	200	240	158	190.-
F131-72508	72508	8	200	240	182	200.-
F131-72510	72510	10	200	240	270	280.-

Star Screwdrivers

KT CODE	Model	Tip	Blade mm	Over mm	Weight g	Price Baht
F131-72606	72606	T6	100	130	32	110.-
F131-72607	72607	T7	100	130	33	110.-
F131-72608	72608	T8	100	130	33	110.-
F131-72609	72609	T9	100	130	33	110.-
F131-72610	72610	T10	100	130	33	110.-
F131-72615	72615	T15	100	130	39	120.-
F131-72620	72620	T20	100	135	52	130.-
F131-72625	72625	T25	100	135	58	140.-
F131-72627	72627	T27	200	240	58	170.-
F131-72630	72630	T30	200	240	58	190.-
F131-72640	72640	T40	200	240	68	210.-
F131-72645	72645	T45	200	240	79	220.-
F131-72650	72650	T50	200	240	93	230.-
F131-72655	72655	T55	200	240	130	300.-

Star Tamperproof Screwdrivers

KT CODE	Model	Tip	Blade mm	Over mm	Weight g	Price Baht
F131-72706	72706	T-6H	100	130	30	120.-
F131-72707	72707	T-7H	100	130	30	120.-
F131-72708	72708	T-8H	100	130	30	120.-
F131-72709	72709	T-9H	100	130	30	120.-
F131-72710	72710	T-10H	100	130	30	120.-
F131-72715	72715	T-15H	100	130	34	130.-
F131-72720	72720	T-20H	100	135	34	140.-
F131-72725	72725	T-25H	100	135	54	150.-
F131-72727	72727	T-27H	200	240	51	190.-
F131-72730	72730	T-30H	200	240	102	200.-
F131-72740	72740	T-40H	200	240	122	220.-
F131-72745	72745	T-45H	200	240	144	230.-
F131-72750	72750	T-50H	200	240	170	250.-
F131-72755	72755	T-55H	200	240	258	310.-

Screwdriver Sets

ชุดไขควง



FORCE
2087



FORCE
2084B



FORCE
2085B



FORCE
2125



FORCE
2142



FORCE
2751

KT Code	Model	No.of Pieces	Tip	Description	Weight g	Price Baht
F131-2084B	2084B	8	 	Anti-slip slotted screwdriver : 3 mm (75 mmL), 3.5 mm (100 mmL), 4 mm (100 mmL), 5.5 mm (125 mmL), 6.5 mm (150 mmL), 8 mm (175 mmL) Anti-slip phillips screwdriver : PH.1 (80 mmL), PH.2 (100 mmL)	680	1,550.-
F131-2085B	2085B	8	 	Anti-slip slotted screwdriver : 5.5 mm (25 mmL), 6.5 mm (25 mmL) Anti-slip phillips screwdriver : PH.0 (60 mmL), PH.1 (25 mmL) Anti-slip pozidriv screwdriver : PZ.0 (60 mmL), PZ.1 (25 mmL), PZ.1 (80 mmL), PZ.2 (100 mmL)	460	1,320.-
F131-2087	2087	8	 	Slotted jeweler screwdriver : 2.0, 2.4, 3.0, 3.5, 4.0 (75 mmL) Phillips jeweler screwdriver : PH.00, PH.0, PH.1 (75mmL)	340	860.-
F131-2125	2125	12	 	Insulated slotted screwdriver : 2.4 (75 mmL), 3 (100 mmL), 3.5 (100 mmL), 4 (100 mmL), 5.5 (125 mmL), 6.5 (150 mmL), 8 (175 mmL) Insulated phillips screwdriver : PH.0 (60 mmL), PH.1 (80 mmL), PH.2 (100 mmL), PH.3 (150 mmL) ไขควงฉนวนไฟฟ้าชนิดต่อ 1 ชิ้น	1140	2,700.-
F131-2142	2142	14	 	Slotted screwdriver : 3 mm (75 mmL), 3.5 mm (100 mmL), 4 mm (100 mmL), 5.5 mm (125 mmL), 6.5 mm (150 mmL), 8 mm (175 mmL) Slotted stubby screwdriver : 5.5 mm (25 mmL), 6.5 mm (25 mmL) Phillips screwdriver : PH.0 (60 mmL), PH.1 (80 mmL), PH.2 (100 mmL), PH.3 (150 mmL) Phillips stubby screwdriver : PH.1 (25 mmL), PH.2 (25 mmL)	1490	2,530.-
F131-2751	2751	75	 	Phillips screwdriver* : PH.0 (60 mmL), PH.1 (80 mmL), PH.3 (150 mmL) Stubby phillips screwdriver* : PH.1 (25 mmL), PH.2 (25 mmL) Slotted screwdriver* : 3 mm (75 mmL), 3.5 mm (100 mmL), 4 mm (100 mmL), 5.5 mm (125 mmL), 6.5 mm (150 mmL), 8 mm (175 mmL) Stubby slotted screwdriver* : 5.5 mm (25 mmL), 6.5 mm (25 mmL) *จำนวนเบ็ดต่อ : 5 ชิ้น Phillips screwdriver : PH.2 (100 mmL) 10 ชิ้น	8200	11,930.-

Star Screwdriver Sets

ชุดไขควงปากจีบ

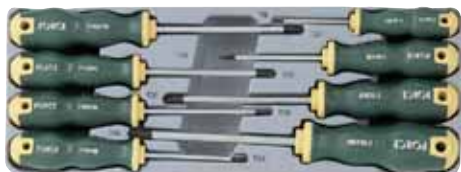

**FORCE
2086B
2086TB**



**FORCE
2088
2088T**



**FORCE
2141
2141T**

KT Code	Model	No. of Pieces	Tip	Description	Weight g	Price Baht
F131-2086B	2086B	8		Star screwdriver : T8, T10, T15, T20, T25, T27, T30, T40	600	1,330.-
F131-2086TB	2086TB	8		Star tamperproof screwdriver : T-8H, T-10H, T-15H, T-20H, T-25H, T-27H, T-30H, T-40H	600	1,360.-
F131-2088	2088	8		Star jeweler screwdriver : T5, T6, T7, T8 mm (40 mmL) T9, T10, T15, T20 mm (75 mmL)	340	900.-
F131-2088T	2088T	8		Star jeweler tamperproof screwdriver : T-5H, T-6H, T-7H, T-8H (40 mmL) T-9H, T-10H, T-15H, T-20H (75 mmL)	340	960.-
F131-2141	2141	14		Star screwdriver T handle : T6, T7, T8, T9, T10, T15, T20, T25, T27, T30, T40, T45, T50, T55	1415	2,480.-
F131-2141T	2141T	14		Star tamperproof screwdriver T handle : T-6H, T-7H, T-8H, T-9H, T-10H, T-15H, T-20H, T-25H, T-27H, T-30H, T-40H, T-45H, T-50H, T-55H	1415	2,640.-

Hex Screwdriver Sets

ชุดไขควงหกเหลี่ยม



**FORCE
2066**



**FORCE
20810**

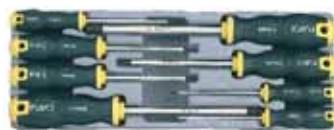

**FORCE
20810B**

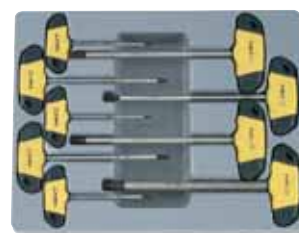

**FORCE
2097**

KT Code	Model	No. of Pieces	Tip	Description	Weight g	Price Baht
F131-2066	2066	6		Hex jeweler screwdriver : 0.9, 1.3, 1.5 mm (40 mmL) 2.0, 2.5, 3.0 mm (75 mmL)	300	780.-
F131-20810	20810	8		Hex screwdriver : 2, 2.5, 3, 4, 5, 6, 8, 10 mm	820	1,420.-
F131-20810B	20810B	8		Hex ball screwdriver : 2, 2.5, 3, 4, 5, 6, 8, 10 mm	820	1,500.-
F131-2097	2097	9		Hex screwdriver T handle : 2, 2.5, 3, 4, 5, 6, 7, 8, 10 mm	1166	1,430.-

Locking Pliers

คีมล็อก



FORCE 66006



FORCE 66011



FORCE 614125
614175
614250



FORCE 615150
615225



FORCE 66018



FORCE 614B225



FORCE 65202



FORCE 66101



FORCE 66201



FORCE 639230

KT Code	Model	Brand	Description	Overall Length		Packing		Price/Piece
				in	mm	Box	Carton	
F131-614125	614125	FORCE	คีมล็อกมาตรฐาน ปากโค้ง	5	125	-	40	500.-
F131-614175	614175	FORCE	คีมล็อกมาตรฐาน ปากโค้ง	7	175	-	40	550.-
F131-614250	614250	FORCE	คีมล็อกมาตรฐาน ปากโค้ง	10	250	-	40	630.-
F131-614B225	614B225	FORCE	คีมล็อกมาตรฐาน ปากโค้งส่าง	9	225	-	40	690.-
F131-615150	615150	FORCE	คีมล็อกมาตรฐาน ปากแหลม	6	150	-	50	510.-
F131-615225	615225	FORCE	คีมล็อกมาตรฐาน ปากแหลม	9	225	-	50	560.-
F131-66006	66006	FORCE	คีมล็อกรูปตัว C	6	150	-	72	550.-
F131-66011	66011	FORCE	คีมล็อกรูปตัว C	11	275	-	30	840.-
F131-66018	66018	FORCE	คีมล็อกรูปตัว C	18	450	-	20	1,310.-
F131-639230	639230	FORCE	คีมขันกรองน้ำมันขนาด 53-118 มม.	9	225	-	40	850.-
F131-65202	65202	FORCE	คีมล็อกปากงอ ปากกว้าง 3-46 มม.	9	225	-	-	840.-
F131-66101	66101	FORCE	คีมล็อกแผ่นโลหะ	8	200	-	48	590.-
F131-66201	66201	FORCE	คีมล็อกแผ่นโลหะ สำหรับงานเชื่อม	9	225	-	40	690.-

Cable and Wire Cutters

คีมตัดสายไฟ



6923250



6924250

KT Code	Model	Brand	Overall Length (in)	Description	Price
F131-6923250	6923250	FORCE	10	คีมตัดสายเคเบิลชนิดปากโค้ง 2 ขนาด	1,150.-
F131-6924250	6924250	FORCE	10	คีมตัดสายเคเบิล รุ่นงานหนัก	1,190.-

Snap Ring Pliers

คีมหนีบ/ถ่างแหวน



FORCE 609ASO



FORCE 609ABO



FORCE 609ASC



FORCE 609ABC

KT Code	Model	Brand	Description	Overall Length		Ring Size mm	Price
				in	mm		
F121-609ASO	609ASO	FORCE	คีมถ่างแหวน ปากตรง ปลายปากขนาด 1.8 มม.	7	175	19-60	640.-
F121-609ABO	609ABO	FORCE	คีมถ่างแหวน ปากงอ ปลายปากขนาด 1.8 มม.	7	175	19-60	640.-
F121-609ASC	609ASC	FORCE	คีมหนีบแหวน ปากตรง ปลายปากขนาด 1.8 มม.	7	175	19-60	640.-
F121-609ABC	609ABC	FORCE	คีมหนีบแหวน ปากงอ ปลายปากขนาด 1.8 มม.	7	175	19-60	640.-

Pliers คีม พลอร์ซ



KT Code	Model	Description	Overall Length		Weight g	Packing		Price/Piece
			in	mm		Box	Carton	
F131-610110	610110	คีมปากแหลม ขนาดเล็ก ค้ามุ้มยางหนา	5-5/8	140	70	-	120	480.-
F131-612140	612140	คีมตัดปากเฉียง ขนาดเล็ก ค้ามุ้มยางหนา	4-3/8	110	65	-	120	480.-
F131-611150	611150	คีมปากตรง ค้ามุ้มยาง	6	150	210	-	60	620.-
F131-611175	611175	คีมปากตรง ค้ามุ้มยาง	7	175	280	-	60	710.-
F131-611215	611215	คีมปากตรง ค้ามุ้มยาง	8-1/2	215	412	-	50	870.-
F131-673B160	673B160	คีมปากขยาย ค้ามุ้มยาง	6-3/8	160	238	-	60	440.-
F131-673B215	673B215	คีมปากขยาย ค้ามุ้มยาง	8-1/2	215	275	-	60	500.-
F131-610150	610150	คีมปากแหลม ค้ามุ้มยาง	6	150	162	-	60	570.-
F131-610200	610200	คีมปากแหลม ค้ามุ้มยาง	8	200	258	-	60	730.-
F131-613200	613200	คีมคอบัว ค้ามุ้มยาง	8	200	225	-	60	570.-
F131-613250	613250	คีมคอบัว ค้ามุ้มยาง	10	250	470	-	50	700.-
F131-613300	613300	คีมคอบัว ค้ามุ้มยาง	12	300	680	-	20	830.-
F131-613B250	613B250	คีมคอบัวสำหรับงานหนัก	10	250	410	-	50	850.-
F131-612175	612175	คีมตัดปากเฉียง ค้ามุ้มยาง	7	175	245	-	60	690.-
F131-6971230	6971230	คีมปากนกแก้ว ค้ามุ้มยาง	9-1/4	230	420	-	40	670.-
F131-6971250	6971250	คีมปากนกแก้ว ค้ามุ้มยาง	10	250	480	-	40	760.-

Specialty Pliers คีมชนิดพิเศษ



KT Code	Model	Description	Overall Length		Weight g	Packing		Price/Piece
			in	mm		Box	Carton	
F131-5047P1	5047P1	คีมปากแหลม คอยาวพิเศษ ค้ามุ้มยาง	11	280	330	-	50	860.-
F131-5047P2	5047P2	คีมปากแหลมปลายงอ 45 องศา คอยาวพิเศษ ค้ามุ้มยาง	11	280	330	-	50	860.-
F131-5047P3	5047P3	คีมปากแหลมปลายงอ 90 องศา คอยาวพิเศษ ค้ามุ้มยาง	11	280	330	-	50	860.-
F131-5047P4	5047P4	คีมปากแหลมปลายงอ วงกลม คอยาวพิเศษ ค้ามุ้มยาง	11	280	330	-	50	950.-
F131-6961300	6961300	คีมปากนกแก้ว ชนิดมีใบมีดแฉะ	12	300	900	-	20	2,240.-
F131-6962350	6962350	คีมปากนกแก้ว สำหรับตัดปลายโลหะ	14	350	1070	-	20	1,670.-
F131-6963330	6963330	คีมปากงอระเข้ อนุกรมประสิทธิ์	13	330	710	-	20	1,220.-
F131-6964260	6964260	คีมปากตรง สำหรับทำรั้ว มีร่องตัดเส้นลวด	10	260	500	-	40	820.-
F131-6965265	6965265	คีมหัวค้อน สำหรับทำรั้ว มีร่องตัดเส้นลวด	10	260	703	-	20	830.-

Punches and Chisel Sets

ชุดเหล็กตอกและสกัด

KT Code	Model	Brand	Description	Overall Length		Tip Size		Price/Set
				in	mm	in	mm	
F131-5054	5054	FORCE	ชุดเหล็กตอก 5 ชิ้น ประกอบด้วย เหล็กสกัด	6	150	1/2	12	730.-
			เหล็กสกัดปลายแหลม	6	150	5/32	-	
			เหล็กตอกหัวกลม	7-5/8	190	1/8	4	
			เหล็กตอกหัวแปเปอร์	7-3/8	185	5/32	3	
			เหล็กตอกน้ำศูนย์	7-3/8	185	3/32	4	
F131-50613	50613	FORCE	ชุดเหล็กตอก 6 ชิ้น	5-5/8	140	3/32	2	810.-
			เหล็กตอกหัวกลม	6	150	1/8	3	
			เหล็กตอกหัวกลม	7-5/8	190	5/32	4	
			เหล็กตอกหัวกลม	8	200	3/16	5	
			เหล็กตอกหัวกลม	8-3/8	210	1/4	6	
เหล็กตอกหัวกลม	8-5/8	215	5/16	8				



5054



50613

Rubber Mallets

ค้อนยาง

KT Code	Model	Brand	Overall Length		Weight			Packing		Price/Piece
			in	mm	lbs	oz	g	Box	Carton	
F131-616260	616260	FORCE	10-1/2	262	0.77	12.35	350	-	72	590.-
F131-616400	616400	FORCE	11	280	1.15	18.34	520	-	48	800.-
F131-616580	616580	FORCE	12	300	1.52	24.34	690	-	36	860.-
F131-616810	616810	FORCE	12-13/16	320	2.07	33.16	940	-	24	1,030.-



FORCE

Adjustable Wrenches

ประแจเลื่อน

FORCE พลิตจากเหล็ก CR-V (โครม-วานาเดียม) แข็งแรงทนทาน เหมาะกับการใช้งานทุกรูปแบบ มีทั้งรุ่นมาตรฐานและรุ่นด้ามทุ้มยาง



FORCE ประแจเลื่อนมาตรฐาน



FORCE ประแจเลื่อนด้ามทุ้มยาง

KT Code	Model	Brand	Description	Jaw Capacity		Overall Length		Weight g	Price
				in	mm	in	mm		
F131-649150	649150	FORCE	ประแจเลื่อนมาตรฐาน ชุบดำ ขนาด 6 นิ้ว	15/16	24	6	150	170	580.-
F131-649200	649200	FORCE	ประแจเลื่อนมาตรฐาน ชุบดำ ขนาด 8 นิ้ว	1-1/8	29	8	200	290	740.-
F131-649250	649250	FORCE	ประแจเลื่อนมาตรฐาน ชุบดำ ขนาด 10 นิ้ว	1-5/16	33	10	250	500	880.-
F131-649300	649300	FORCE	ประแจเลื่อนมาตรฐาน ชุบดำ ขนาด 12 นิ้ว	1-1/2	38	12	300	765	1,100.-
F131-649375	649375	FORCE	ประแจเลื่อนมาตรฐาน ชุบดำ ขนาด 15 นิ้ว	2	51	15	375	1300	2,130.-
F131-649250A	649250A	FORCE	ประแจเลื่อนด้ามทุ้มยาง ขนาด 10 นิ้ว	1-5/16	33	10	250	423	1,150.-
F131-649300A	649300A	FORCE	ประแจเลื่อนด้ามทุ้มยาง ขนาด 12 นิ้ว	1-1/2	38	12	300	765	1,360.-

Tool Sets
ชุดเครื่องมือ



5036



5036A



5038



5043A



5045



5053



5056



5064
5064L



50814



656

KT Code	Model	No. of Pieces	Description	Weight g	Price/Set
F131-5036	5036	3	ประแจเลื่อน 3 ชิ้น ขนาด 8, 10, 12 นิ้ว บรรจุกล่องพลาสติก	2210	2,860.-
F131-5036A	5036A	3	ประแจเลื่อนค้ำมทุ้มยาง 3 ชิ้น ขนาด 8, 10, 12 นิ้ว บรรจุกล่องพลาสติก	2040	3,560.-
F131-5038	5038	3	ประแจเลื่อนขนาด 10 นิ้ว คีมล๊อคขนาด 10 นิ้ว คีมค้อเลื่อนขนาด 10 นิ้ว บรรจุกล่องพลาสติก	2130	3,510.-
F131-5043A	5043A	4	ชุดคีม ทนบีบ/ก้างแหวน : คีมก้างแหวนปากตรง คีมทนบีบแหวนปากตรง คีมก้างแหวนปากงอ 90 องศา คีมทนบีบแหวนปากงอ 90 องศา คีมทุ้มปลายปากขนาด 1.8 มม.	1800	2,660.-
F131-5045	5045	4	ชุดคีม 4 ชิ้น : คีมปากแหลมขนาด 8 นิ้ว คีมปากตรงขนาด 7 นิ้ว คีมตัดปากเฉียงคอยาวขนาด 7 นิ้ว คีมปากขยายขนาด 8.5 นิ้ว	1650	2,970.-
F131-5053	5053	5	ชุดเครื่องมือสำหรับตอก : ค้อนข้างไฟหนัก 300 กรัม ค้อนยางหนัก 400 กรัม เหล็กสกัด ปากกว้าง 15 มม. ยาว 180 มม. , เหล็กสกัด ปากกว้าง 19 มม. ยาว 180 มม., เหล็กสกัด ปากกว้าง 25 มม. ยาว 220 มม.	2415	2,400.-
F131-5056	5056	5	ชุดตะโบ 5 ชิ้น : ตะโบแบน ตะโบทองปลิง ตะโบกลม ตะโบสี่เหลี่ยม ตะโบสามเหลี่ยม ทุกชิ้นยาว 8 นิ้ว	1690	1,940.-
F131-5064	5064	6	ชุดไขควงกระแทก : ตัวไขควงกระแทก ยาว 4-5/16 นิ้ว (178 มม.) หัวจับดอกไขควง และดอกไขควงปากแฉก PH.2, PH.3 ดอกไขควงปากแบน ขนาด 9, 11 มม. ดอกไขควงทุกชิ้นยาว 36 มม.	950	1,120.-
F131-5064L	5064L	6	ชุดไขควงกระแทก : ตัวไขควงกระแทก ยาว 4-5/16 นิ้ว (178 มม.) หัวจับดอกไขควง และดอกไขควงปากแฉก PH.2, PH.3 ดอกไขควงปากแบน ขนาด 9, 11 มม. ดอกไขควงทุกชิ้นยาว 80 มม.	950	1,150.-
F131-50814	50814	8	ชุดคีมขนาดเล็ก : คีมปากแหลมกลม ขนาด 5 นิ้ว คีมปากแบน ขนาด 5 นิ้ว คีมปากตรง ขนาด 5 นิ้ว คีมปากแหลม ขนาด 5 นิ้ว คีมปากเข็ม ขนาด 6 นิ้ว คีมปากออคอยาว ขนาด 6 นิ้ว คีมตัดคอยาว ขนาด 6 นิ้ว คีมตัดปากกแก้วคอยาว ขนาด 6 นิ้ว	1400	2,950.-
F131-656	656	10	ชุดอุปกรณ์ตัดและบานท่อ : คัทเตอร์ตัดท่อ แกนล๊อคท่อ หัวบานท่อ อแดปเตอร์ 7 ชิ้น ขนาด 3/16, 1/4, 5/16, 3/8, 7/16, 1/2, และ 5/8 นิ้ว	1800	2,030.-

Feeler Gauges



KT Code	Model	Description	Blade Thickness		Price
			in	mm	
F131-618	618	20 Blades Metric Feeler Gauge	-	0.05-1.0	310.-

CV Dust Boot Clamp Installer with Cutter

- Use 1/2" socket wrench to wind and crimp by hand tool is easily disengaged from the band after the band is tightened
- Cut off easily with built in cutting arm without any other tool



KT Code	Model	Weight g	Price/Piece
F131-62521	62521	556	1,250.-

Ball Joint Separator

- Tempered drop forged steel one piece construction for long and rough usage
- Replacing worn out ball joints easily with a hammer striking
- 628300 also can separate shock absorber links
- 628400 also can remove CV drive shafts on FWD vehicles



KT Code	Model	Open Size in	Length		Price/Piece
			in	mm	
F131-628300	628300	15/16	12	300	690.-
F131-628400	628400	21/32	16	400	720.-

Ball Joint Separator

- Heat treated drop forged steel body and bolt for long rough usage
- Spread ball joints easily where space prevents use of direct action method
- Jaws open : 19 mm



KT Code	Model	Weight g	Price/Piece
F131-62801	62801	1200	1,810.-

Ball Joint Separator

- For splitting track-rod ends, anti-roll bar mountings, ball joints, etc
- Jaw open : 20 mm



KT Code	Model	Weight g	Price/Piece
F131-62802	62802	1050	860.-

Clamp

- Single direction action
- Capacity : 5 tons



KT Code	Model	Weight g	Price/Piece
F131-62501	62501	2100	2,570.-

Stud Extractor Set (MM)

- Stud extractor 6, 8, 10, 12 mm



KT Code	Model	Weight g	Price/Piece
F131-5042	5042	825	1,390.-

Brake Spanner Set

- Brake spanner
 - 1/4" Sq. - 10 mmSq.
 - 1/4" Sq. - 5/16" OE
 - 8 mmHex - 10 mmHex
 - 9 mmHex - 11 mmHex
 - 1/4" Hex - 7 mmHex
 - 7/16" OE - 11/32" Sq.



KT Code	Model	Weight g	Price/Piece
F131-50612	50612	680	1,020.-

Auto Kit Set

- Fill/Drain plug key
 - 5/16" Hex - 3/8" Hex
 - 8 mmSq. - 3/8" Sq.
 - 11 mmSq. - 12 mmHex
 - 13 mmSq. - 14 mmHex
 - 17 mmHex - 1/2" Hex
 - 8 mmHex - 10 mmHex
- 1/2" DR. Magnetic spark plug socket 16 mm, 20.6 mm
- Plug key holder 1/2" (F) x 21 mm(F)
- Telescope mirror stick/magnetic pick-up
- 20 pc feeler gauges 0.05 mm to 1 mm
- Oil filter strap wrench



KT Code	Model	Weight g	Price/Piece
F131-5122	5122	2160	2,740.-

Disc Brake Adjuster

- Fits in brake caliper to push back pistons for new brake pads installation



KT Code	Model	Weight g	Price/Piece
F131-62901	62901	970	1,880.-

Coil Spring Compressor

- Coil spring compressor made by forging and easy to use
- Sold and packed in pair



KT Code	Model	L mm	Weight g	Price/Piece
F131-627270	627270	270	1900	1,970.-
F131-627370	627370	370	2050	2,320.-

Coil Spring Compressor

- Use tool to remove and install automotive coil springs up to 5-5/8" OD designed to grasp a maximum 3/4" wire diameter spring
- Compress can be used on straight or curved coil spring
- Forged alloy steel



KT Code	Model	Weight g	Price/Piece
F131-62701	62701	1416	1,500.-

Clamp

- Two direction action
- Cross Capacity : 2 tons
- Longitudinal Capacity : 5 tons



KT Code	Model	Weight g	Price/Piece
F131-62502	62502	2100	2,970.-

Clamp

- Single direction action
- Capacity : 3 tons



KT Code	Model	Weight g	Price/Piece
F131-62503	62503	1960	2,840.-

Clamp

- Applying for two clamps are connected by a chain and make a two sides action (3/8" and 5/16" chain applicatory)
- Capacity : 6 tons



KT Code	Model	Weight g	Price/Piece
F131-62515	62515	1150	1,720.-

Clamp

- Applying for connecting and shortening the chain (3/8" and 5/16" chain applicatory)
- Capacity : 6 tons



KT Code	Model	Weight g	Price/Piece
F131-62516	62516	650	1,590.-

CV Boot Clamp Pliers

- A sturdy tool, works on earless-type clamps including those found on GM inboard CV joint



KT Code	Model	Weight g	Price/Piece
F131-62519	62519	320	540.-

CV Joint Boot Clamp Pliers

- For ear type clamps, fits late model GM CV joint boots, also installs PERMA-QUICK type clamps quickly and easily use for filter, cooling system and vacuum lines



KT Code	Model	Weight g	Price/Piece
F131-62520	62520	354	570.-

> Piston Ring Compressor



KT Code	Model	Capacity mm	L in	Weight g	Price/Piece
F131-6203125	6203125	53-125	3	275	470.-
F131-6204175	6204175	90-175	4	350	550.-
F131-6206175	6206175	90-175	6	600	930.-

> Valve Spring Compressor

- For overhead cam engines, specially designed for O.H.C. engines



KT Code	Model	Weight g	Price/Piece
F131-62102	62102	1650	1,390.-

> Valve Spring Compressor

- For small and medium engines



KT Code	Model	Weight g	Price/Piece
F131-62103	62103	1160	1,180.-

> Valve Spring Compressor





- Universal overhead cam applying for most popular cars engines, including AUDI, CHRYSLER, INFINITY, HONDA, HYUNDAI, LEXUS, MAZDA, MITSUBISHI, NISSAN, PORSCHE, SATURN, TOYOTA, VOLVO and VOLKSWAGEN

KT Code	Model	Weight g	Price/Piece
F131-62105	62105	3800	3,940.-

> Valve Spring Compressor

- For multi-valve petrol and diesel engines, specially designed for difficult access and deep-seated multi-valve cylinder heads



KT Code	Model	Weight g	Price/Piece
F131-62104	62104	2450	2,940.-

> Gear Puller - 2 Jaw



KT Code	Model	Size		Weight g	Price/Piece
		in	mm		
F131-6590103	6590103	3	75	872	760.-
F131-6590104	6590104	4	100	818	1,160.-
F131-6590106	6590106	6	150	3586	1,950.-

> Gear Puller - 3 Jaw



KT Code	Model	Size		Weight g	Price/Piece
		in	mm		
F131-6590206	6590206	6	150	2480	2,740.-

Bearing Puller



KT Code	Model	Capacity		Weight g	Price/Piece
		in	mm		
F131-666A035	666A035	3/4 - 1-3/8	19-35	375	1,180.-
F131-666A055	666A055	15/16 - 2-3/16	24-55	375	1,270.-

Bearing Separator

- SCM415, capacity 3" to 4-1/2" (75-112 mm)
- Bolt (diameter 16 mm x 165 mmL x 5/8" x 18t)
- Hole (diameter 11 mm x 1/2" x 12t)



KT Code	Model	Weight g	Price/Piece
F131-666105	666105	2000	1,920.-

Dynamo LED Torch

- Powered by winding-up
- Power switch :
Press once - lights on,
Press again - lights blinking
Press third - lights off



KT Code	Model	Weight g	Price/Piece
F131-68604	68604	215	1,230.-

Multi-Function Magnetic Pick-Up

- Magnetic pick-up tool in telescopic extended, maximum 63 cm extension
- Take off the cap of bottom, the needle point head can be used for marking when draw a line or clean the narrow slot and small hole
- Attach a fully adjustable mirror for inspection
- All in one handy tool with pocket clip



KT Code	Model	Length mm	Weight g	Price/Piece
F131-617	617	235	82	430.-

3-in-1 Magnetic Flexible Pickup Tool with Light and Mirror

- Positive action turn on/off switch
- Magnetic pick-up 3.5 lbs (1.6 kgw)
- Flexible shank of dia. 8.5 mm and length 455 mm (18-3/16")
- Oval glass mirror 25 x 50 mm (1" x 2")
- Replaceable bulb (2.2 V, 0.25 A)
- Inspection light is operated with 2 pcs x AA batteries (not included)



KT Code	Model	Weight g	Price/Piece
F131-617L	617L	210	830.-

Midi EZ-Release Magnetic Pick-Up

- 110 x 110 x 190 mm
- Capacity : 10 LDBS (4.54 kgw)
- Functions :
1. Easy pick-up and release of metallic materials
2. Just squeeze the handle to quickly release material



KT Code	Model	Weight g	Price/Piece
F131-88012	88012	630	570.-

Adjustment Slotted Screwdriver



KT Code	Model	Size	L Blade	L Over	Weight g	Price/Piece
F131-655304	655304	4	300	400	65	190.-
F131-655305	655305	5	300	400	65	220.-
F131-655306	655306	6	300	400	65	250.-
F131-655308	655308	8	300	400	70	290.-
F131-6553065L	6553065L	6.5	400	515	215	440.-

Adjustment Phillips Screwdriver



KT Code	Model	Size	L Blade	L Over	Weight g	Price/Piece
F131-65511	65511	PH 1	350	450	75	240.-
F131-65512	65512	PH 2	350	450	75	260.-
F131-65512L	65512L	PH 2	400	515	215	430.-

FORCE[®]

PROFESSIONAL TOOLS



JJP SUPPLY CO., LTD

Quality Tools & Hardware

106/79 ถ.เจริญสีทวงศ์ ซอย 18 แขวงบ้านช่างหล่อ
เขตบางกอกน้อย กรุงเทพมหานคร 10700

Tel : 02-866-5975-6, 02-865-8606-7 Fax : 02-866-6738

E-mail : sale@jjpsupply.com www.jjpsupply.com